



ul. Krzywa 31, 60-118 Poznań  
www.afg.poznan.pl

PRODUCENT  
zabezpieczeń przeciwpożarowych  
i sterowników mikroprocesorowych

## INSTRUKCJA OBSŁUGI

### CENTRALA STERUJĄCA URZĄDZENIAMI ODDYMIAANIA I PRZEWIETRZANIA

typu: AFG-4024, AFG-4048, AFG-ZSP-4024  
z możliwością pracy w sieci



## SPIS TREŚCI

|       |  |    |
|-------|--|----|
| 1.    | WSTĘP .....  | 3  |
| 2.    | PRZEZNACZENIE .....  | 3  |
| 3.    | ZASADA DZIAŁANIA .....   | 4  |
| 4.    | CHARAKTERYSTYKA ELEMENTÓW ŁĄCZONYCH Z CENTRALĄ .....                                   | 4  |
| 4.1   | Wejścia i wyjścia parametryczne w standardzie VdS .....                                | 4  |
| 4.2   | Ręczny przycisk oddymiania RPO-02 .....  | 5  |
| 4.3   | Przełączniki przewietrzania PP   PP-31   PP-24   PP-40 N/T .....                       | 5  |
| 4.4   | Wejście czujki pogodowej   CDW-03   CKW-03 .....                                       | 5  |
| 4.5   | Diody sygnalizacyjne centrali .....  | 5  |
| 4.6   | Krańcówki otwarcia i zamknięcia klap .....   | 5  |
| 5.    | BUDOWA, TYPY CENTRAL, ZNAKOWANIE .....   | 5  |
| 5.1   | Moduły centrali .....  | 6  |
| 5.1.1 | Moduł linii AFG-4000L   wersje: 4024L, 4048L .....                                     | 6  |
| 5.1.2 | Moduł grupy AFG-4000G   wersje: 4024G, 4048G .....                                     | 6  |
| 5.1.3 | Moduł przekaźnikowy AFG-4000P   wersje: 4024P, 4048P .....                             | 6  |
| 5.1.4 | Moduł zasilacza AFG-4000Z   wersje: 4024Z, 4048Z .....                                 | 6  |
| 5.1.5 | Moduł przetwornicy AFG-4000MP   wersje: 4024MP, 4048MP .....                           | 6  |
| 5.1.6 | Moduł komunikacji AFG-4000K .....  | 7  |
| 5.1.7 | Przełącznik pomocniczy AFG-P4-24VDC .....  | 7  |
| 5.1.8 | Moduł interfejsu FLM .....   | 7  |
| 5.1.9 | Zasilacz AFG-ZSP (dla wersji AFG-ZSP-4024) .....                                       | 7  |
| 5.2   | Typy central .....   | 7  |
| 5.3   | Znakowanie central .....   | 10 |
| 6.    | DANE TECHNICZNE .....  | 11 |
| 7.    | LISTWA ZACISKOWA .....   | 12 |
| 8.    | KONFIGURACJA CENTRALI .....  | 13 |
| 8.1   | Konfiguracja modułu liniowego AFG-4000L oraz grupowego AFG-4000G .....                 | 13 |
| 8.2   | Konfiguracja wyjścia alarmu i uszkodzenia .....  | 13 |
| 8.3   | Konfiguracja modułu przekaźnikowego AFG-4000P .....                                    | 14 |
| 8.4   | Konfiguracja magistrali RS485 .....  | 14 |
| 9.    | SCHEMATY POŁĄCZEŃ .....  | 14 |
| 9.1   | Moduł linii AFG-4000L .....  | 14 |
| 9.2   | Moduł grupy AFG-4000G .....  | 15 |
| 9.3   | Moduł przekaźnikowy AFG-4000P .....  | 15 |
| 9.4   | Moduł zasilacza AFG-4000Z .....  | 16 |
| 9.5   | Moduł komunikacji AFG-4000K .....  | 16 |
| 9.6   | Przełącznik pomocniczy AFG-P4-24VDC .....  | 16 |
| 9.7   | Moduł interfejsu FLM .....   | 16 |
| 9.8   | Napęd elektryczny 2-żyłowy – praca: NORMALNA .....                                     | 16 |
| 9.9   | Napęd elektryczny 3-żyłowy – praca: NORMALNA .....                                     | 17 |
| 9.10  | Napęd elektryczny: elektrowyzwalacz CO <sub>2</sub> / stycznik – praca: ZE / WEN ..... | 17 |
| 9.11  | Przyciski przewietrzania PP-24, PP-31, PP40 .....                                      | 17 |
| 9.12  | Czujka pogodowa CDW-03 .....   | 18 |
| 9.13  | Centrala CSP .....   | 18 |
| 9.14  | Czujki dymowe ACTIV i MPD .....  | 18 |
| 9.15  | Przycisk oddymiania RPO-02 (6 żył) .....   | 19 |
| 10.   | SYGNALIZACJA LED CENTRALI .....  | 19 |
| 11.   | TABELA USZKODZEŃ .....   | 22 |
| 12.   | PRZEGLĄD I KONSERWACJA – INSTRUKCJA URUCHOMIENIOWA .....                               | 24 |
| 13.   | KARTA GWARANCYJNA I WARUNKI GWARANCJI .....  | 26 |
| 14.   | KRAJOWA DEKLARACJA WŁAŚCIWOŚCI UŻYTKOWYCH .....  | 27 |
| 15.   | DEKLARACJA WŁAŚCIWOŚCI UŻYTKOWYCH dla zasilacza AFG-Z4024/Z4048 .....                  | 30 |
| 16.   | DEKLARACJA WŁAŚCIWOŚCI UŻYTKOWYCH dla zasilacza AFG-ZSP .....                          | 32 |

## 1. WSTĘP

Zadaniem niniejszej instrukcji jest zapoznanie użytkownika z przeznaczeniem urządzenia, jego budową, zasadą działania, warunkami użytkowania, konserwacji, przeprowadzania napraw oraz gwarancji. Przestrzeganie zaleceń zawartych w instrukcji zapewni prawidłowe funkcjonowanie i spełnienie zasad bezpieczeństwa, których użytkownik oczekuje od urządzenia.

Aby było to możliwe wszyscy pracownicy zatrudnieni przez użytkownika powinni być zapoznani z przeznaczeniem i zasadą działania urządzenia, zaś jego służby obsługi technicznej mają obowiązek szczegółowego zapoznania się z niniejszą dokumentacją.

Nieprzestrzeganie przez użytkownika zaleceń i wskazówek zawartych w niniejszej instrukcji zwalnia producenta od wszelkich zobowiązań i gwarancji.

Wyeksploatowany wyrób, nie nadający się do dalszego użytkowania, należy przekazać do jednego z punktów, zajmujących się zbiórką zużytego sprzętu elektrycznego i elektronicznego.



## 2. PRZEZNACZENIE

Centrala sterująca serii AFG-4000, jest podstawowym, autonomicznym elementem składowym systemu oddymiania i przewietrzania. Centrala steruje i dostarcza energię elektryczną 24VDC (typ: AFG-4024) lub 48VDC (typ: AFG-4048) do:

- napędów klap i okien oddymiających (wyciągów dymu),
- zatrząsków elektromagnetycznych (wyzwalaczy elektromagnetycznych) klap pneumatycznych lub klap wentylacji PPOŻ,
- siłowników sterowanych trójprzewodowo klap wentylacji PPOŻ np.: firmy Belimo,
- napędów drzwi napowietrzających,
- napędów kurtyn dymowych,
- styczników (falowników) wentylatorów napowietrzających i oddymiających.

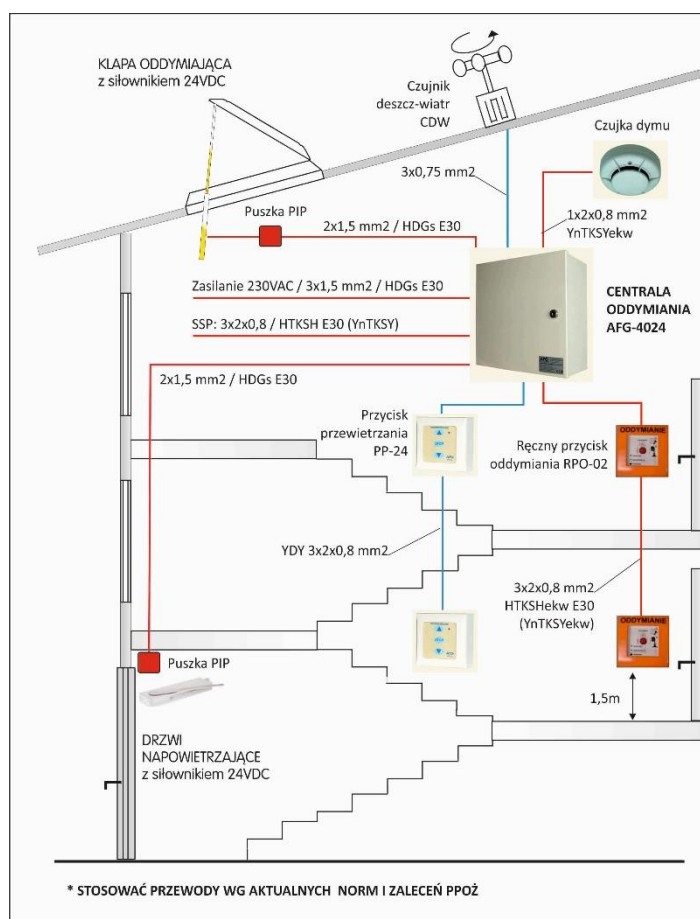

Rysunek 1. Przykładowy schemat oddymiania klatki schodowej

Centrala realizuje funkcje:

- oddymiania PPOŻ,
- przewietrzania,
- zamykania klap w sytuacji zagrożenia deszczem lub silnym wiatrem,

Funkcja oddymiania PPOŻ realizowana jest w przypadku zadziałania automatycznej czujki dymu względnie temperatury, wciśnięcia przycisku „Uruchomienie” w ręcznym przycisku oddymiania (RPO-02), lub wystawiania zewnętrznym sygnałem alarmowym np. z centrali sygnalizacji pożaru (SSP).

Funkcję przewietrzania realizuje się przy pomocy ręcznego przycisku przewietrzania (PP).

Funkcję zamykania klap w sytuacji zagrożenia deszczem lub silnym wiatrem zapewnia automatyczna czujka pogodowa deszcz/wiatr (CDW). Każda z funkcji ma inny priorytet. Najwyższy priorytet ma funkcja oddymiania PPOŻ. Niższy - sygnał z czujki pogodowej. Najniższy – przewietrzanie. Funkcja o wyższym priorytecie blokuje działanie funkcji o niższym priorytecie.

**Alarmowe otwieranie klap dymowych jest funkcją nadrzędną i otwieranie ich może odbywać się nawet przy załączonej funkcji przewietrzania.**

### 3. ZASADA DZIAŁANIA

Centrala sterująca serii AFG-4000 generuje następujące sygnały:

- uszkodzenia,
- zamknięcia/otwarcia wyciągów dymu,
- alarmu do innych systemów, urządzeń PPOŻ.

Zewnętrznymi elementami składowymi systemu oddymiania, sterowanymi przez centralę w funkcji otwierania i zamykania, są napędy elektryczne. O kierunku ruchu napędu (otwieraniu lub zamykaniu wyciągów dymu) decyduje polaryzacja napięcia wyjściowego centrali.

Wygenerowanie alarmu przez czujkę, przyciśnięcie przycisku itp., powodują pojawienie się na wyjściu centrali sygnału napięciowego o odpowiedniej polaryzacji.

Centrala zaopatrzona jest w zaciski do przyłączenia wyłączników krańcowych, które zamontowane na siłownikach przekazują do centrali stany pełnego otwarcia lub zamknięcia wyciągów dymu. Jednocześnie sygnały te powodują zakończenie procesu sterowania siłowników.

Sygnały z wyłączników krańcowych spełniają jeszcze dwie ważne funkcje:

- zapewniają kontrolę czasu otwarcia klapy,
- umożliwiają wykrycie zablokowania się klapy.

Przewidziany maksymalny czas otwierania klapy wynosi 60 s. Przekroczenie tego czasu wykrywane jest przez centralę i sygnalizowane jako „uszkodzenie”. Stan „uszkodzenie” sygnalizowany jest w systemie w trojaki sposób:

- świeceniem lampki „SIL”,
- uaktywnieniem wyjścia „USZKODZENIE”,
- mruganiem lampki „USZKODZENIE” w przycisku RPO.

Centrala wykrywa też stan zablokowania/zamarznięcia klap. W przypadku przekroczenia czasu otwierania (60 sek.) następuje 3 sek. wycofanie i następnie ponowne 60 sek. otwieranie klapy aż do uzyskania informacji z wyłączników krańcowych o całkowitym otwarciu. W przypadku braku sygnału otwarcia cykl będzie powtarzany przez czas 30 min.

Jeżeli klapa nie jest wyposażona w czujniki krańcowe na ich wejścia w centrali należy zamontować zwory. Układ rozpoznaje to jako opcję pracy bez czujników i nie realizuje funkcji forsowania otwierania zablokowanej klapy.

**TRYBY PRACY** centrali (przełącznik SW1 w modułach linii AFG-4000L i grupy AFG-4000G, patrz pkt 8.1):

- **NORMALNY:** zmiana polaryzacji na wyjściu 1, 2 do sterowania siłowników okien i klap dymowych
- **ZE:** impuls 24VDC na wyjściu 1, 2 przez okres 10 sek. do sterowania elektrowyzwalaczem lub zatraskiem elektromagnetycznym zwalniającym zasuwę klapy wyposażonej w system otwierania na zasadzie energii własnej (siłowniki pneumatyczne, sprężyny itp.)
- **WEN:** napięcie 24VDC na wyjściu 1, 2 do sterowania np.: stycznikami (lub falownikami) wentylatorów napowietrzających lub oddymiających
- **ODWROTNY:** zmiana polaryzacji na wyjściu 1, 2 - zamykanie po sygnale alarmu.

Ponadto przełącznikiem SW2 można ustawić czas otwierania klap w funkcji przewietrzania lub opóźnienie zadziałania wyjść wykonawczych po alarmie (patrz pkt 8.1).

Centrala wyposażona jest w dodatkowe wejście w standardzie VdS (z kontrolą linii) i wyjścia sygnalizujące zbiorczy alarm (pożar) oraz zbiorczą awarię (wyjścia konfigurowane NO, NC, VdS). Dzięki temu poza pracą autonomiczną może pracować jako część innego systemu nadzorczego.

Centrala ma strukturę modułową. Standardowo wyposażona jest w moduł linii 1L/1G, który zawiera wszystkie komponenty centrali. Rozbudowę uzyskuje się poprzez zamontowanie dodatkowych modułów. Każdy moduł ma zaimplementowany identyczny protokół transmisji firmy AFG oraz wyposażony jest w interfejs RS-485. Umożliwia to połączenie do 31 modułów w sieć adresowalną. Adresy modułów są zapisane na stałe i integralnie związane z danym modułem. Protokół transmisji umożliwia monitorowanie systemu z PC-ta.

Centrala AFG-4000 wyposażona w moduł komunikacji AFG-4000K współpracuje z systemem wizualizacji i nadzoru AFG, BMS (np.: firmy IFTER, TELBUD) oraz umożliwia sieciowanie central AFG.

### 4. CHARAKTERYSTYKA ELEMENTÓW ŁĄCZONYCH Z CENTRALĄ

#### 4.1 Wejścia i wyjścia parametryczne w standardzie VdS

Centrala serii AFG-4000 może współpracować z zewnętrzną centralą przeciwpożarową lub innym systemem nadzorczym. Centrala posiada 3 wejścia nadzorowane, przyjmujące sygnały w standardzie VdS. Sygnał napięciowy wg VdS mieści się w granicach  $8 \div 30V$ . W standardzie z tym stanem neutralnym jest rezystancja w linii wynosząca  $4,7k\Omega$ , a aktywnym  $590\Omega$ . Rezystancja mniejsza niż ok.  $590\Omega$  lub większa niż ok.  $4,7k\Omega$  traktowana jest jako uszkodzenie (w pierwszym przypadku – zwarcie, drugim – przerwa) i sygnalizowane zapaleniem kontrolki „USZKODZENIE” w RPO. Wyprowadzenia nadzorowane w standardzie VdS przeznaczone są do przyłączenia zestyków bezpotencjałowych.

Terminatory rezystorowe montuje się zawsze po stronie zestyku. W odniesieniu do zestyków bezpotencjałowych stosuje się zasadę: aktywny jest zestyk zwarty, zestyk rozzwarty traktowany jest jako stan nieaktywny (patrz konfiguracja wyjść alarmu i uszkodzenia).

#### 4.2 Ręczny przycisk oddymiania RPO-02

Przycisk RPO-02 przeznaczony jest do ręcznego załączania alarmu. Zbicie szybki oraz wciśnięcie przycisku „URUCHOMIENIE” powoduje otwarcie przez centralkę wyciągów dymu. Wewnątrz przycisku oddymiania znajdują się trzy lampki, które wskazują następujące stany systemu oddymiania:

- uszkodzenie: pulsuje żółta dioda „USZKODZENIE”,
- brak zasilania sieciowego lub rezerwowego: gaśnie zielona dioda „DOZÓR” oraz pulsuje dioda „USZKODZENIE”,
- alarm: pulsuje czerwona dioda „URUCHOMIENIE”.

Przycisk RPO umożliwia także kasowanie alarmów, wywołanych wciśnięciem przycisku, zadziałaniem czujki. Tą funkcję spełnia wejście „KASOWANIE”. Jednorazowe wciśnięcie tego przycisku kasuje alarm, dwukrotne dodatkowo powoduje wycofanie siłowników w całej linii (dodatkowo pełni funkcję awaryjnego zamykania klap całej linii). Obecność RPO jest stale kontrolowana przez centralkę. Brak kontaktu z RPO jest natychmiast wykrywany i zgłaszany jako uszkodzenie.

Do systemu można podłączyć do 15 szt. RPO. W ostatnim przycisku musi być założona zwora „końca” - JUMPER.

Opcjonalnie zamiast przycisku RPO-02 można podłączyć ręczny ostrzegacz pożaru ROP bez sygnalizacji diodowej. Należy pamiętać przy stosowaniu ROP o przycisku kasowania czujki dymowej podłączonego do zacisków 15, 17. Przycisk ROP instalować wg schematu połączeń dostarczonego przez producenta.

#### 4.3 Przełączniki przewietrzania PP | PP-31 | PP-24 | PP-40 N/T

Przełącznik przewietrzania służy do ręcznego sterowania położeniem klap dymowych w funkcji wentylowania i przewietrzania pomieszczeń. Przełącznik ten pozwala otwierać, zamykać i zatrzymywać ruchome segmenty wyciągów dymu, w dowolnym położeniu. Stan otwarcia wyciągów dymu, sygnalizowany jest świeceniem lampki „OTWARCIE” w tym przycisku. W przypadku podłączonych wyłączników krańcowych proces otwierania klap sygnalizowany jest dodatkowo mruganiem lampki a zadziałanie krańcówki otwarcia świeceniem lampki. Jednokrotne wciśnięcie przycisku otwarcia podaje napięcie na siłowniki przez 10 sekund. Zapobiega to niepotrzebnemu maksymalnemu otwarciu klap lub okien przy przewietrzaniu.

Sygnaly z przełącznika przewietrzania mają najniższy priorytet – po alarmie, zasilaniu awaryjnym i czujce pogodowej. Oznacza to, że w przypadku wystąpienia któregoś z w/w sygnałów, funkcja zadana przełącznikiem PP, zostaje wyłączona oraz nie można jej w tym stanie wywołać. Przełącznik PP jest aktywny tylko przy zasilaniu sieciowym. Zabezpiecza to przed nadmiernym rozładowaniem akumulatora.

Do centralki można przyłączyć kilka rodzajów przełączników przewietrzania: elektroniczny z klawiaturą foliową, oznaczony symbolem PP-24, klawiszowy, pokrętny, kluczykowy oraz radiowy. Regulacje czasu otwierania ustawia się za pomocą przełącznika SW2 na płycie centrali.

Przełącznik PP-31 jest przełącznikiem klawiszowym i podobnie jak PP-24, służy do ręcznego sterowania położeniem klap oddymiających. Funkcja „STOP” realizuje się przez ponowne wciśnięcie klawisza.

#### 4.4 Wejście czujki pogodowej | CDW-03 | CKW-03

Wejście czujki obsługiwane jest tylko podczas normalnej pracy centrali i jest nieaktywne do chwili wystąpienia alarmu – do jego wyłączenia. W przypadku wystąpienia opadów deszczu i silnego wiatru, następuje samoczynne zamknięcie wyciągów dymu. W tym czasie klawisze otwierania i zamykania w bloku PP są nieaktywne.

Czujka kierunku wiatru dostarcza centrali informację o kierunku wiatru i na tej podstawie centrala ma możliwość otwierania i zamykania odpowiednich okien oddymiających tak aby podmuch wiatru nie blokował wydobywania się dymu w czasie alarmu.

#### 4.5 Diody sygnalizacyjne centrali

Dla ułatwienia uruchomienia centrali oraz w celach serwisowych na wszystkich modułach centrali umieszczone zostały diody LED, które wskazują stan systemu oddymiania. W przypadku uszkodzenia lub alarmu lampki te ułatwiają wykrycie przyczyny. Funkcje poszczególnych diod opisane zostały w punkcie 10.

#### 4.6 Krańcówki otwarcia i zamknięcia klap

Zadziałanie odpowiednich wyłączników krańcowych, powoduje zatrzymanie procesu zamykania lub otwierania wyciągów dymu. Krańcówka otwarcia pełni funkcję potwierdzenia zadziałania (otwarcia) klapy. W przypadku braku potwierdzenia w czasie 60 sek. centrala zgłasza uszkodzenie. Prace z krańcówkami uaktywnia się na przełączniku SW1 – *patrz pkt. Konfiguracja centrali*.

Wejścia krańcówek są wejściami parametrycznymi tzn. można kontrolować stan zwarcia i przerwy na linii.

## 5. BUDOWA, TYPY CENTRAL, ZNAKOWANIE

Centrala zasilana jest z sieci 230V 50Hz. Zasilacz wewnętrzny buforowany jest zespołem 2 szt. akumulatorów 2,2 ÷ 18Ah (wykonanie specjalne do 64Ah) w zależności od typu centrali połączonych szeregowo. Konstrukcja ma charakter modułowy. Wszystkie moduły centrali połączone są za pomocą RS485 z wewnętrznym protokołem AFG.

Podstawowymi elementami centrali są **zasilacz** i **moduł linii** (płyta główna), na której znajduje się układ sterowania **1 linią oddymiania** i **1 grupą przewietrzania**. **Linia** - jest elementem odpowiedzialnym za oddymianie alarmowe, **grupa** - za przewietrzanie.

W tylnej ścianie obudowy wykonane są otwory do wprowadzenia przewodów elektrycznych.



## 5.1 Moduły centrali

### 5.1.1 Moduł linii AFG-4000L | wersje: 4024L, 4048L



Podstawowy moduł centrali (MASTER). Pełni funkcję linii oddymiania i grupy przewietrzania. Umożliwia podłączenie linii alarmowych: RPO-02, czujek dymu i CSP. Funkcje przewietrzania realizowane przez przyciski przewietrzania oraz czujkę pogodową deszcz-wiatr i czujkę kierunku wiatru. Standardowo wyposażony w wyjścia przekaźnikowe zbiorcze: ALARMU i AWARII.

Wersje: AFG-4024L - napięcie siłowników 24VDC, AFG-4048L - napięcie siłowników 48VDC.

Schemat podłączenia – *patrz pkt. Schematy połączeń.*

### 5.1.2 Moduł grupy AFG-4000G | wersje: 4024G, 4048G



Rozszerza funkcje centrali o dodatkową grupę przewietrzania, dodatkowe wyjście na siłowniki. Funkcje przewietrzania realizowane przez przyciski przewietrzania, czujkę pogodową deszcz-wiatr i czujkę kierunku wiatru.

Wersje: 4024G - napięcie siłowników 24VDC, 4048G - napięcie siłowników 48VDC.

Schemat podłączenia – *patrz pkt. Schematy połączeń.*

### 5.1.3 Moduł przekaźnikowy AFG-4000P | wersje: 4024P, 4048P



Rozszerza funkcje centrali o dodatkowe dwa przekaźniki przełączne programowalne P1 i P2. Można wykorzystać do sterowania (załączania i wyłączania) urządzeń wykonawczych instalacji oddymiania między innymi:

- styczników lub falowników wentylatorów nawiewnych lub wywiewnych,
- kurtyn i rolet dymowych,
- oddzielní przeciwpożarowych, trzymaczy drzwiowych,
- napędów kłap pożarowych.

Styki przekaźników P1, P2 o obciążalności styków 230VAC/8A można zasilic z zewnętrznego źródła napięcia lub wewnętrznego zasilania 24VDC/1A. Moduł wyposażono w cztery przełączniki kodujące po dwa na każdy przekaźnik do ustawiania czasu opóźnienia wysterowania T1 oraz czasu wysterowania T2. Przekaźniki P1, P2 sterowane są w przypadku pojawienia się sygnału ALARMU, P2 w zależności od konfiguracji (patrz konfiguracja modułu przekaźników pomocniczych) może pracować w trybie normalnym lub „praca z trzymaczem”.

Kontrola zadziałania przekaźnika realizowana jest na wejściach K1 i K2 z czasem potwierdzenia 10sek. Wejścia kontrolne K1 ÷ K4 mogą być skonfigurowane jako NC lub wejścia parametryczne z kontrolą linii na zwarcie i przerwę.

Opcjonalnie moduł może być wyposażony w dodatkowe wejście analogowe 4-20mA do przyjmowania sygnałów zewnętrznych np.: z czujników ciśnienia. Na płycie znajduje się wyjście napięciowe: 24VDC/0,9A.

Wersje: 4024P – napięcie zasilania 24VDC, 4048P – napięcie zasilania 48VDC.

Schemat podłączenia – *patrz pkt. Schematy połączeń.*

### 5.1.4 Moduł zasilacza AFG-4000Z | wersje: 4024Z, 4048Z



Nadzoruje i kontroluje napięcie przetwornicy AFG-4000MP i ładowanie akumulatorów. Zastosowanie nowoczesnych rozwiązań zapewnia długą żywotność baterii i czasy pracy, zapewniając jednocześnie precyzyjną kontrolę ładowania i monitorowanie stanu oraz szybsze ładowanie. Moduł zasilá pozostałe moduły centrali.

Wersje: 4024Z - napięcie wyjściowe 24VDC, 4048Z - napięcie wyjściowe 48VDC, akumulatory max 18Ah lub 64Ah.

Schemat podłączenia – *patrz pkt. Schematy połączeń.*

### 5.1.5 Moduł przetwornicy AFG-4000MP | wersje: 4024MP, 4048MP



Moduł przetwarza napięcie zasilania 230VAC na 24 lub 48VDC.

Wersje: 4024MP - napięcie wyjściowe 24VDC, 4048MP - napięcie wyjściowe 48VDC.

Dostępne moce:

|                                   |                                 |
|-----------------------------------|---------------------------------|
| AFG-4024MP/4A - 150W, 27VDC, 4A   | AFG-4048MP/4A - 320W, 48VDC, 4A |
| AFG-4024MP/8A - 320W, 27VDC, 8A   | AFG-4048MP/8A - 500W, 48VDC, 8A |
| AFG-4024MP/16A - 500W, 27VDC, 16A |                                 |
| AFG-4024MP/24A - 750W, 27VDC, 24A |                                 |

### 5.1.6 Moduł komunikacji AFG-4000K



Wyposażony w RS485x2 (RS1, RS2), Ethernet, Bluetooth, WiFi.

Moduł umożliwia sieciowanie central serii AFG-4000 w topologii pierścieniowej (max zasięg łącza komunikacji sieciowej: 200m, max ilość central w sieci: 16), podłączenia BMS oraz połączenia bezprzewodowego z aplikacją smartphone.

Moduł można podłączyć do każdego modułu linii AFG-4000L.

Schemat podłączenia – patrz pkt. Schematy połączeń.



### 5.1.7 Przekaznik pomocniczy AFG-P4-24VDC



Rozszerza wyjście alarm lub uszkodzenia o dodatkowe 4 styki przełączne 5A/230VAC.

Schemat podłączenia – patrz pkt. Schematy połączeń.

### 5.1.8 Moduł interfejsu FLM

Moduł montowany wewnątrz centrali w specjalnie przygotowanym miejscu (wersja +FLM), umożliwia podłączenie centrali do pętli dozоровej w technologii LSNi.

Schemat podłączenia - patrz pkt. Schematy połączeń.

### 5.1.9 Zasilacz AFG-ZSP (dla wersji AFG-ZSP-4024)

Certyfikowany zasilacz wykorzystywany do zasilania centrali w wersji **AFG-ZSP-4024** oparty na:

- EN54M-5A7-17, EN54M-10A7-17
- ZM24V12A-300, ZM24V16A-400, ZM24V24A-600

Przykładowe konfiguracje central z zasilaczem AFG-ZSP – patrz pkt. Typy central. Tabela 2.

## 5.2 Typy central

Tabela 1. Przykładowe konfiguracje central typu: **AFG-4024, AFG-4048**

| TYP CENTRALI:<br>4024 – 24VDC<br>4048 – 48VDC | FUNKCJE CENTRALI:<br>-współpraca z SSP<br>-praca: NORMALNA/ZE/WEN/ODW.   | OBUDOWA:<br>-metalowa natynkowa<br>-kolor szary RAL7035 | MODUŁ ZASILACZA             | MODUŁ LINII | MODUŁ GRUPY, PRZEKAŹNIK | AKU:     |
|---|--|---|-----------------------------|-------------|-------------------------|----------|
| AFG-4024/4A 1L1G                              | -1 linia oddymiania<br>-1 grupa przewietrzania                           | wymiary: 315x305x160<br>waga bez aku.: 5,0kg            | 1 x 4024Z<br>1 x 4024MP/4A  | 1 x 4024L   | -                       | 2 x 5Ah  |
| AFG-4024/4A 1L2G                              | -1 linia oddymiania<br>-2 grupy przewietrzania                           | wymiary: 315x305x160<br>waga bez aku.: 5,2kg            | 1 x 4024Z<br>1 x 4024MP/4A  | 1 x 4024L   | 1 x 4024G               | 2 x 5Ah  |
| AFG-4024/4A 1L1G+P                            | -1 linia oddymiania<br>-1 grupa przewietrzania<br>-1 moduł przekaźnikowy | wymiary: 315x305x160<br>waga bez aku.: 5,2kg            | 1 x 4024Z<br>1 x 4024MP/4A  | 1 x 4024L   | 1 x 4024P               | 2 x 5Ah  |
| AFG-4024/8A 1L1G                              | -1 linia oddymiania<br>-1 grupa przewietrzania                           | wymiary: 315x305x160<br>waga bez aku.: 5,3kg            | 1 x 4024Z<br>1 x 4024MP/8A  | 1 x 4024L   | -                       | 2 x 5Ah  |
| AFG-4024/8A 1L2G                              | -1 linia oddymiania<br>-2 grupy przewietrzania                           | wymiary: 315x305x160<br>waga bez aku.: 5,5kg            | 1 x 4024Z<br>1 x 4024MP/8A  | 1 x 4024L   | 1 x 4024G               | 2 x 5Ah  |
| AFG-4024/8A 1L1G+P                            | -1 linia oddymiania<br>-1 grupa przewietrzania<br>-1 moduł przekaźnikowy | wymiary: 315x305x160<br>waga bez aku.: 5,5kg            | 1 x 4024Z<br>1 x 4024MP/8A  | 1 x 4024L   | 1 x 4024P               | 2 x 5Ah  |
| AFG-4024/16A 1L1G<br>(1x12A)                  | -1 linia oddymiania<br>-1 grupa przewietrzania                           | wymiary: 315x305x160<br>waga bez aku.: 5,6kg            | 1 x 4024Z<br>1 x 4024MP/16A | 1 x 4024L   | -                       | 2 x 7Ah  |
| AFG-4024/16A 1L2G<br>(2x8A)                   | -1 linia oddymiania<br>-2 grupy przewietrzania                           | wymiary: 315x305x160<br>waga bez aku.: 5,8kg            | 1 x 4024Z<br>1 x 4024MP/16A | 1 x 4024L   | 1 x 4024G               | 2 x 7Ah  |
| AFG-4024/16A 2L2G<br>(2x8A)                   | -2 linie oddymiania<br>-2 grupy przewietrzania                           | wymiary: 495x405x155<br>waga bez aku.: 15kg             | 1 x 4024Z<br>1 x 4024MP/16A | 2 x 4024L   | -                       | 2 x 7Ah  |
| AFG-4024/24A 1L2G<br>(2x12A)                  | -1 linia oddymiania<br>-2 grupy przewietrzania                           | wymiary: 500x500x210<br>waga bez aku.: 23kg             | 1 x 4024Z<br>1 x 4024MP/24A | 1 x 4024L   | 1 x 4024G               | 2 x 12Ah |

**CENTRALA STERUJĄCA ODDYMIANIEM I PRZEWIETRZANIEM serii AFG-4000**

| <b>TYP CENTRALI:</b><br>4024 – 24VDC<br>4048 – 48VDC | <b>FUNKCJE CENTRALI:</b><br>-współpraca z SSP<br>-praca: NORMALNA/ZE/WEN/ODW. | <b>OBUDOWA:</b><br>-metalowa natynkowa<br>-kolor szary RAL7035 | <b>MODUŁ ZASILACZA</b>                       | <b>MODUŁ LINII</b> | <b>MODUŁ GRUPY, PRZEKAŹNIK</b> | <b>AKU:</b> |
|--|---|--|--|--------------------|--------------------------------|-------------|
| AFG-4024/24A 1L3G<br>(3x8A)                          | -1 linia oddymiania<br>-3 grupy przewietrzania                                | wymiary: 500x500x210<br>waga bez aku.: 23kg                    | 2 x 4024Z<br>1 x 4024MP/8A<br>1 x 4024MP/16A | 1 x 4024L          | 2 x 4024G                      | 4 x 7Ah     |
| AFG-4024/24A 1L2G+P<br>(2x8A)                        | -1 linia oddymiania<br>-2 grupy przewietrzania<br>-1 moduł przekaźnikowy      | wymiary: 500x500x210<br>waga bez aku.: 23kg                    | 2 x 4024Z<br>1 x 4024MP/8A<br>1 x 4024MP/16A | 1 x 4024L          | 1 x 4024G<br>1 x 4024P         | 4 x 7Ah     |
| AFG-4024/24A 2L3G<br>(3x8A)                          | -2 linie oddymiania<br>-3 grupy przewietrzania                                | wymiary: 500x500x210<br>waga bez aku.: 23kg                    | 2 x 4024Z<br>1 x 4024MP/8A<br>1 x 4024MP/16A | 2 x 4024L          | 1 x 4024G                      | 4 x 7Ah     |
| AFG-4024/24A 3L3G<br>(3x8A)                          | -3 linie oddymiania<br>-3 grupy przewietrzania                                | wymiary: 600x600x210<br>waga bez aku.: 25kg                    | 2 x 4024Z<br>1 x 4024MP/8A<br>1 x 4024MP/16A | 3 x 4024L          | -                              | 4 x 7Ah     |
| AFG-4024/32A 1L4G<br>(4x8A)                          | -1 linia oddymiania<br>-4 grupy przewietrzania                                | wymiary: 500x500x210<br>waga bez aku.: 24kg                    | 2 x 4024Z<br>2 x 4024MP/16A                  | 1 x 4024L          | 3 x 4024G                      | 4 x 7Ah     |
| AFG-4024/32A 1L3G+P<br>(3x8A)                        | -1 linia oddymiania<br>-3 grupy przewietrzania<br>-1 moduł przekaźnikowy      | wymiary: 500x500x210<br>waga bez aku.: 24kg                    | 2 x 4024Z<br>2 x 4024MP/16A                  | 1 x 4024L          | 2 x 4024G<br>1 x 4024P         | 4 x 7Ah     |
| AFG-4024/32A 2L4G<br>(4x8A)                          | -2 linie oddymiania<br>-4 grupy przewietrzania                                | wymiary: 500x500x210<br>waga bez aku.: 24kg                    | 2 x 4024Z<br>2 x 4024MP/16A                  | 2 x 4024L          | 2 x 4024G                      | 4 x 7Ah     |
| AFG-4024/32A 4L4G<br>(4x8A)                          | -4 linie oddymiania<br>-4 grupy przewietrzania                                | wymiary: 600x600x210<br>waga bez aku.: 26kg                    | 2 x 4024Z<br>2 x 4024MP/16A                  | 4 x 4024L          | -                              | 4 x 7Ah     |
| AFG-4024/40A 1L5G<br>(5x8A)                          | -1 linia oddymiania<br>-5 grup przewietrzania                                 | wymiary: 800x600x210<br>waga bez aku.: 43kg                    | 3 x 4024Z<br>1 x 4024MP/8A<br>2 x 4024MP/16A | 1 x 4024L          | 4 x 4024G                      | 6 x 7Ah     |
| AFG-4024/40A 1L4G+P<br>(4x8A)                        | -1 linia oddymiania<br>-4 grupy przewietrzania<br>-1 moduł przekaźnikowy      | wymiary: 800x600x210<br>waga bez aku.: 43kg                    | 3 x 4024Z<br>1 x 4024MP/8A<br>2 x 4024MP/16A | 1 x 4024L          | 3 x 4024G<br>1 x 4024P         | 6 x 7Ah     |
| AFG-4024/40A 3L5G<br>(5x8A)                          | -3 linie oddymiania<br>-5 grup przewietrzania                                 | wymiary: 800x600x210<br>waga bez aku.: 43kg                    | 3 x 4024Z<br>1 x 4024MP/8A<br>2 x 4024MP/16A | 3 x 4024L          | 2 x 4024G                      | 6 x 7Ah     |
| AFG-4024/40A 5L5G<br>(5x8A)                          | -5 linii oddymiania<br>-5 grup przewietrzania                                 | wymiary: 800x600x210<br>waga bez aku.: 43kg                    | 3 x 4024Z<br>1 x 4024MP/8A<br>2 x 4024MP/16A | 5 x 4024L          | -                              | 6 x 7Ah     |
| AFG-4024/48A 1L3G<br>(3x12A)                         | -1 linia oddymiania<br>-3 grupy przewietrzania                                | wymiary: 800x600x210<br>waga bez aku.: 44kg                    | 3 x 4024Z<br>3 x 4024MP/16A                  | 1 x 4024L          | 2 x 4024G                      | 6 x 7Ah     |
| AFG-4024/48A 1L4G<br>(4x12A)                         | -1 linia oddymiania<br>-4 grupy przewietrzania                                | wymiary: 800x600x210<br>waga bez aku.: 44kg                    | 2 x 4024Z<br>2 x 4024MP/16A                  | 1 x 4024L          | 3 x 4024G                      | 4 x 12Ah    |
| AFG-4024/48A 1L6G<br>(6x8A)                          | -1 linia oddymiania<br>-6 grup przewietrzania                                 | wymiary: 800x600x210<br>waga bez aku.: 44kg                    | 3 x 4024Z<br>3 x 4024MP/16A                  | 1 x 4024L          | 5 x 4024G                      | 6 x 7Ah     |
| AFG-4024/48A 1L5G+P<br>(5x8A)                        | -1 linia oddymiania<br>-5 grup przewietrzania<br>-1 moduł przekaźnikowy       | wymiary: 800x600x210<br>waga bez aku.: 44kg                    | 3 x 4024Z<br>3 x 4024MP/16A                  | 1 x 4024L          | 4 x 4024G<br>1 x 4024P         | 6 x 7Ah     |
| AFG-4024/48A 3L6G<br>(6x8A)                          | -3 linie oddymiania<br>-6 grup przewietrzania                                 | wymiary: 800x600x210<br>waga bez aku.: 44kg                    | 3 x 4024Z<br>3 x 4024MP/16A                  | 3 x 4024L          | 3 x 4024G                      | 6 x 7Ah     |
| AFG-4024/48A 6L6G<br>(6x8A)                          | -6 linii oddymiania<br>-6 grup przewietrzania                                 | wymiary: 800x600x210<br>waga bez aku.: 44kg                    | 3 x 4024Z<br>3 x 4024MP/16A                  | 6 x 4024L          | -                              | 6 x 7Ah     |
| AFG-4024/56A 1L7G<br>(7x8A)                          | -1 linia oddymiania<br>-7 grup przewietrzania                                 | wymiary: 1000x600x260<br>waga bez aku.: 50kg                   | 4 x 4024Z<br>1 x 4024MP/8A<br>3 x 4024MP/16A | 1 x 4024L          | 6 x 4024G                      | 8 x 7Ah     |
| AFG-4024/56A 7L7G<br>(7x8A)                          | -7 linii oddymiania<br>-7 grup przewietrzania                                 | wymiary: 1000x600x260<br>waga bez aku.: 50kg                   | 4 x 4024Z<br>1 x 4024MP/8A<br>3 x 4024MP/16A | 7 x 4024L          | -                              | 8 x 7Ah     |
| AFG-4024/64A 1L8G<br>(8x8A)                          | -1 linia oddymiania<br>-8 grup przewietrzania                                 | wymiary: 1000x600x260<br>waga bez aku.: 55kg                   | 4 x 4024Z<br>4 x 4024MP/16A                  | 1 x 4024L          | 7 x 4024G                      | 8 x 7Ah     |
| AFG-4024/64A 8L8G<br>(8x8A)                          | -8 linii oddymiania<br>-8 grup przewietrzania                                 | wymiary: 1000x600x260<br>waga bez aku.: 55 kg                  | 4 x 4024Z<br>4 x 4024MP/16A                  | 8 x 4024L          | -                              | 8 x 7Ah     |
| AFG-4024/72A 1L9G<br>(9x8A)                          | -1 linia oddymiania<br>-9 grup przewietrzania                                 | wymiary: 1200x600x300<br>waga bez aku.: 60kg                   | 5 x 4024Z<br>1 x 4024MP/8A<br>4 x 4024MP/16A | 1 x 4024L          | 8 x 4024G                      | 10 x 7Ah    |
| AFG-4024/72A 9L9G<br>(9x8A)                          | -9 linii oddymiania<br>-9 grup przewietrzania                                 | wymiary: 1000x600x300<br>waga bez aku.: 60kg                   | 5 x 4024Z<br>1 x 4024MP/8A<br>4 x 4024MP/16A | 9 x 4024L          | -                              | 10 x 7Ah    |
| AFG-4024/80A 1L10G<br>(10x8A)                        | -1 linia oddymiania<br>-10 grup przewietrzania                                | wymiary: 1200x600x300<br>waga bez aku.: 60kg                   | 5 x 4024Z<br>5 x 4024MP/16A                  | 1 x 4024L          | 9 x 4024G                      | 10 x 7Ah    |
| AFG-4024/80A 10L10G<br>(10x8A)                       | -10 linii oddymiania<br>-10 grup przewietrzania                               | wymiary: 1200x600x300<br>waga bez aku.: 60kg                   | 5 x 4024Z<br>5 x 4024MP/16A                  | 10 x 4024L         | -                              | 10 x 7Ah    |
| AFG-4048/4A 1L1G                                     | -1 linia oddymiania<br>-1 grupa przewietrzania                                | wymiary: 315x305x160<br>waga bez aku.: 7kg                     | 1 x 4048Z<br>1 x 4048MP/4A                   | 1 x 4048L          | -                              | 4 x 5Ah     |
| AFG-4048/4A 1L2G                                     | -1 linia oddymiania<br>-2 grupy przewietrzania                                | wymiary: 315x305x160<br>waga bez aku.: 7kg                     | 1 x 4048Z<br>1 x 4048MP/4A                   | 1 x 4048L          | 1 x 4048G                      | 4 x 5Ah     |



**CENTRALA STERUJĄCA ODDYMIANIEM I PRZEWIETRZANIEM serii AFG-4000**

| <b>TYP CENTRALI:</b><br>4024 – 24VDC<br>4048 – 48VDC | <b>FUNKCJE CENTRALI:</b><br>-współpraca z SSP<br>-praca: NORMALNA/ZE/WEN/ODW. | <b>OBUDOWA:</b><br>-metalowa natynkowa<br>-kolor szary RAL7035 | <b>MODUŁ ZASILACZA</b>     | <b>MODUŁ LINII</b> | <b>MODUŁ GRUPY, PRZEKAŹNIK</b> | <b>AKU:</b> |
|--|---|--|----------------------------|--------------------|--------------------------------|-------------|
| AFG-4048/8A 1L1G                                     | -1 linia oddymiania<br>-1 grupa przewietrzania                                | wymiary: 315x305x160<br>waga bez aku.: 8kg                     | 1 x 4048Z<br>1 x 4048MP/8A | 1 x 4048L          | -                              | 4 x 5Ah     |
| AFG-4048/8A 1L2G                                     | -1 linia oddymiania<br>-2 grupy przewietrzania                                | wymiary: 315x305x160<br>waga bez aku.: 8kg                     | 1 x 4048Z<br>1 x 4048MP/8A | 1 x 4048L          | 1 x 4048G                      | 4 x 5Ah     |
| AFG-4048/16A 1L2G (2x8A)                             | -1 linia oddymiania<br>-2 grupy przewietrzania                                | wymiary: 600x600x210<br>waga bez aku.: 26kg                    | 2 x 4048Z<br>2 x 4048MP/8A | 1 x 4048L          | 1 x 4048G                      | 8 x 7Ah     |
| AFG-4048/16A 2L2G (2x8A)                             | -2 linie oddymiania<br>-2 grupy przewietrzania                                | wymiary: 600x600x210<br>waga bez aku.: 26kg                    | 2 x 4048Z<br>2 x 4048MP/8A | 2 x 4048L          | -                              | 8 x 7Ah     |
| AFG-4048/24A 1L3G (3x8A)                             | -1 linia oddymiania<br>-3 grupy przewietrzania                                | wymiary: 800x600x400<br>waga bez aku.: 44kg                    | 3 x 4048Z<br>3 x 4048MP/8A | 1 x 4048L          | 2 x 4048G                      | 12 x 7Ah    |
| AFG-4048/24A 3L3G (3x8A)                             | -3 linie oddymiania<br>-3 grupy przewietrzania                                | wymiary: 800x600x400<br>waga bez aku.: 44kg                    | 3 x 4048Z<br>3 x 4048MP/8A | 3 x 4048L          | -                              | 12 x 7Ah    |

Tabela 2. Przykładowe konfiguracje central typu: **AFG-ZSP-4024**

| <b>TYP CENTRALI:</b><br>4024 – 24VDC | <b>FUNKCJE CENTRALI:</b><br>-współpraca z SSP<br>-praca: NORMALNA/ZE/WEN/ODW. | <b>OBUDOWA:</b><br>-metalowa natynkowa<br>-kolor szary RAL7035 | <b>MODUŁ ZASILACZA</b><br>AFG-ZSP | <b>MODUŁ LINII</b> | <b>MODUŁ GRUPY, PRZEKAŹNIK</b> | <b>AKU:</b> |
|--------------------------------------|---|--|-----------------------------------|--------------------|--------------------------------|-------------|
| AFG-ZSP-4024/4A 1L1G                 | -1 linia oddymiania<br>-1 grupa przewietrzania                                | wymiary: 315x305x160<br>waga bez aku.: 5,6kg                   | 1 x EN54M-5A                      | 1 x 4024L          | -                              | 2 x 7Ah     |
| AFG-ZSP-4024/4A 1L2G                 | -1 linia oddymiania<br>-2 grupy przewietrzania                                | wymiary: 315x305x160<br>waga bez aku.: 5,6kg                   | 1 x EN54M-5A                      | 1 x 4024L          | 1 x 4024G                      | 2 x 7Ah     |
| AFG-ZSP-4024/4A 1L1G+P               | -1 linia oddymiania<br>-1 grupa przewietrzania<br>-1 moduł przekaźnikowy      | wymiary: 315x305x160<br>waga bez aku.: 5,6kg                   | 1 x EN54M-5A                      | 1 x 4024L          | 1 x 4024P                      | 2 x 7Ah     |
| AFG-ZSP-4024/4A 2L2G                 | -2 linie oddymiania<br>-2 grupy przewietrzania                                | wymiary: 495x405x155<br>waga bez aku.: 10,2kg                  | 1 x EN54M-5A                      | 2 x 4024L          | -                              | 2 x 7Ah     |
| AFG-ZSP-4024/8A 1L1G                 | -1 linia oddymiania<br>-1 grupa przewietrzania                                | wymiary: 315x305x160<br>waga bez aku.: 6,5kg                   | 1 x EN54M-10A                     | 1 x 4024L          | -                              | 2 x 7Ah     |
| AFG-ZSP-4024/8A 1L2G                 | -1 linia oddymiania<br>-2 grupy przewietrzania                                | wymiary: 315x305x160<br>waga bez aku.: 6,5kg                   | 1 x EN54M-10A                     | 1 x 4024L          | 1 x 4024G                      | 2 x 7Ah     |
| AFG-ZSP-4024/8A 1L1G+P               | -1 linia oddymiania<br>-1 grupa przewietrzania<br>-1 moduł przekaźnikowy      | wymiary: 315x305x160<br>waga bez aku.: 6,5kg                   | 1 x EN54M-10A                     | 1 x 4024L          | 1 x 4024P                      | 2 x 7Ah     |
| AFG-ZSP-4024/8A 2L2G                 | -2 linie oddymiania<br>-2 grupy przewietrzania                                | wymiary: 495x405x155<br>waga bez aku.: 10,5kg                  | 1 x EN54M-10A                     | 2 x 4024L          | -                              | 2 x 7Ah     |
| AFG-ZSP-4024/12A 1L1G (1x12A)        | -1 linia oddymiania<br>-1 grupa przewietrzania                                | wymiary: 495x405x155<br>waga bez aku.: 10,3kg                  | 1 x ZM24V12A                      | 1 x 4024L          | -                              | 2 x 9Ah     |
| AFG-ZSP-4024/12A 1L2G                | -1 linia oddymiania<br>-2 grupy przewietrzania                                | wymiary: 495x405x155<br>waga bez aku.: 10,4kg                  | 1 x ZM24V12A                      | 1 x 4024L          | 1 x 4024G                      | 2 x 9Ah     |
| AFG-ZSP-4024/12A 1L3G                | -1 linia oddymiania<br>-3 grupy przewietrzania                                | wymiary: 495x405x155<br>waga bez aku.: 10,6kg                  | 1 x ZM24V12A                      | 1 x 4024L          | 2 x 4024G                      | 2 x 9Ah     |
| AFG-ZSP-4024/12A 2L2G                | -2 linie oddymiania<br>-2 grupy przewietrzania                                | wymiary: 495x405x155<br>waga bez aku.: 10,6kg                  | 1 x ZM24V12A                      | 2 x 4024L          | -                              | 2 x 9Ah     |
| AFG-ZSP-4024/16A 1L2G (2x8A)         | -1 linia oddymiania<br>-2 grupy przewietrzania                                | wymiary: 495x405x155<br>waga bez aku.: 11kg                    | 1 x ZM24V24A                      | 1 x 4024L          | 1 x 4024G                      | 2 x 9Ah     |
| AFG-ZSP-4024/16A 1L2G+P (2x8A)       | -1 linia oddymiania<br>-2 grupy przewietrzania<br>-1 moduł przekaźnikowy      | wymiary: 495x405x155<br>waga bez aku.: 11kg                    | 1 x ZM24V24A                      | 1 x 4024L          | 1 x 4024G<br>1 x 4024P         | 2 x 9Ah     |
| AFG-ZSP-4024/16A 2L2G (2x8A)         | -2 linie oddymiania<br>-2 grupy przewietrzania                                | wymiary: 495x405x155<br>waga bez aku.: 11kg                    | 1 x ZM24V24A                      | 2 x 4024L          | -                              | 2 x 9Ah     |
| AFG-ZSP-4024/24A 1L2G (2x12A)        | -1 linia oddymiania<br>-2 grupy przewietrzania                                | wymiary: 495x405x155<br>waga bez aku.: 11kg                    | 1 x ZM24V24A                      | 1 x 4024L          | 1 x 4024G                      | 2 x 12Ah    |
| AFG-ZSP-4024/24A 1L3G (3x8A)         | -1 linia oddymiania<br>-3 grupy przewietrzania                                | wymiary: 500x500x210<br>waga bez aku.: 17,5kg                  | 1 x ZM24V24A                      | 1 x 4024L          | 2 x 4024G                      | 2 x 12Ah    |
| AFG-ZSP-4024/24A 1L4G                | -1 linia oddymiania<br>-4 grupy przewietrzania                                | wymiary: 500x500x210<br>waga bez aku.: 17,5kg                  | 1 x ZM24V24A                      | 1 x 4024L          | 3 x 4024G                      | 2 x 12Ah    |
| AFG-ZSP-4024/24A 1L5G                | -1 linia oddymiania<br>-5 grup przewietrzania                                 | wymiary: 600x600x210<br>waga bez aku.: 25kg                    | 1 x ZM24V24A                      | 1 x 4024L          | 4 x 4024G                      | 2 x 12Ah    |
| AFG-ZSP-4024/24A 1L6G                | -1 linia oddymiania<br>-6 grup przewietrzania                                 | wymiary: 600x600x210<br>waga bez aku.: 25kg                    | 1 x ZM24V24A                      | 1 x 4024L          | 5 x 4024G                      | 2 x 12Ah    |
| AFG-ZSP-4024/24A 2L3G (3x8A)         | -2 linie oddymiania<br>-3 grupy przewietrzania                                | wymiary: 500x500x210<br>waga bez aku.: 17,5kg                  | 1 x ZM24V24A                      | 2 x 4024L          | 1 x 4024G                      | 2 x 12Ah    |
| AFG-ZSP-4024/24A 2L4G                | -2 linie oddymiania<br>-4 grupy przewietrzania                                | wymiary: 500x500x210<br>waga bez aku.: 17,5kg                  | 1 x ZM24V24A                      | 2 x 4024L          | 2 x 4024G                      | 2 x 12Ah    |
| AFG-ZSP-4024/24A 3L3G (3x8A)         | -3 linie oddymiania<br>-3 grupy przewietrzania                                | wymiary: 600x600x210<br>waga bez aku.: 25kg                    | 1 x ZM24V24A                      | 3 x 4024L          | -                              | 2 x 12Ah    |
| AFG-ZSP-4024/24A 4L4G                | -4 linie oddymiania<br>-4 grupy przewietrzania                                | wymiary: 600x600x210<br>waga bez aku.: 25kg                    | 1 x ZM24V24A                      | 4 x 4024L          | -                              | 2 x 12Ah    |

**CENTRALA STERUJĄCA ODDYMIANIEM I PRZEWIETRZANIEM serii AFG-4000**

| <b>TYP CENTRALI:</b><br>4024 – 24VDC | <b>FUNKCJE CENTRALI:</b><br>-współpraca z SSP<br>-praca: NORMALNA/ZE/WEN/ODW. | <b>OBUDOWA:</b><br>-metalowa natynkowa<br>-kolor szary RAL7035 | <b>MODUŁ ZASILACZA</b><br>AFG-ZSP | <b>MODUŁ LINII</b> | <b>MODUŁ GRUPY, PRZEKAŹNIK</b> | <b>AKU:</b>         |
|--------------------------------------|---|--|-----------------------------------|--------------------|--------------------------------|---------------------|
| AFG-ZSP-4024/32A 1L4G (4x8A)         | -1 linia oddymiania<br>-4 grupy przewietrzania                                | wymiary: 500x500x210<br>waga bez aku.: 19kg                    | 1 x ZM24V24A<br>1 x ZM24V12A      | 1 x 4024L          | 3 x 4024G                      | 2 x 12Ah<br>2 X 7Ah |
| AFG-ZSP-4024/32A 1L4G+P (4x8A)       | -1 linia oddymiania<br>-4 grupy przewietrzania<br>-1 moduł przekaźnikowy      | wymiary: 600x600x210<br>waga bez aku.: 25kg                    | 1 x ZM24V24A<br>1 x ZM24V12A      | 1 x 4024L          | 3 x 4024G<br>1 x 4024P         | 2 x 12Ah<br>2 X 7Ah |
| AFG-ZSP-4024/32A 2L4G (4x8A)         | -2 linie oddymiania<br>-4 grupy przewietrzania                                | wymiary: 500x500x210<br>waga bez aku.: 19kg                    | 1 x ZM24V24A<br>1 x ZM24V12A      | 2 x 4024L          | 2 x 4024G                      | 2 x 12Ah<br>2 X 7Ah |
| AFG-ZSP-4024/32A 4L4G (4x8A)         | -4 linie oddymiania<br>-4 grupy przewietrzania                                | wymiary: 600x600x210<br>waga bez aku.: 26kg                    | 1 x ZM24V24A<br>1 x ZM24V12A      | 4 x 4024L          | -                              | 2 x 12Ah<br>2 X 7Ah |
| AFG-ZSP-4024/36A 1L3G (3x12A)        | -1 linia oddymiania<br>-3 grupy przewietrzania                                | wymiary: 500x500x210<br>waga bez aku.: 19kg                    | 1 x ZM24V24A<br>1 x ZM24V12A      | 1 x 4024L          | 2 x 4024G                      | 2 x 12Ah<br>2 x 9Ah |
| AFG-ZSP-4024/40A 1L5G (5x8A)         | -1 linia oddymiania<br>-5 grup przewietrzania                                 | wymiary: 800x600x210<br>waga bez aku.: 35,5kg                  | 2 x ZM24V24A                      | 1 x 4024L          | 4 x 4024G                      | 4 x 12Ah            |
| AFG-ZSP-4024/40A 1L5G+P (4x8A)       | -1 linia oddymiania<br>-5 grup przewietrzania<br>-1 moduł przekaźnikowy       | wymiary: 800x600x210<br>waga bez aku.: 35,5kg                  | 2 x ZM24V24A                      | 1 x 4024L          | 4 x 4024G<br>1 x 4024P         | 4 x 12Ah            |
| AFG-ZSP-4024/40A 3L5G (5x8A)         | -3 linie oddymiania<br>-5 grup przewietrzania                                 | wymiary: 800x600x210<br>waga bez aku.: 36kg                    | 2 x ZM24V24A                      | 3 x 4024L          | 2 x 4024G                      | 4 x 12Ah            |
| AFG-ZSP-4024/40A 5L5G (5x8A)         | -5 linii oddymiania<br>-5 grup przewietrzania                                 | wymiary: 800x600x210<br>waga bez aku.: 36kg                    | 2 x ZM24V24A                      | 5 x 4024L          | -                              | 4 x 12Ah            |
| AFG-ZSP-4024/48A 1L4G (4x12A)        | -1 linia oddymiania<br>-4 grupy przewietrzania                                | wymiary: 800x600x210<br>waga bez aku.: 36kg                    | 2 x ZM24V24A                      | 1 x 4024L          | 3 x 4024G                      | 4 x 12Ah            |
| AFG-ZSP-4024/48A 1L6G (6x8A)         | -1 linia oddymiania<br>-6 grup przewietrzania                                 | wymiary: 800x600x210<br>waga bez aku.: 36kg                    | 2 x ZM24V24A                      | 1 x 4024L          | 5 x 4024G                      | 4 x 12Ah            |
| AFG-ZSP-4024/48A 1L5G+P (5x8A)       | -1 linia oddymiania<br>-5 grup przewietrzania<br>-1 moduł przekaźnikowy       | wymiary: 800x600x210<br>waga bez aku.: 36kg                    | 2 x ZM24V24A                      | 1 x 4024L          | 4 x 4024G<br>1 x 4024P         | 4 x 12Ah            |
| AFG-ZSP-4024/48A 3L6G (6x8A)         | -3 linie oddymiania<br>-6 grup przewietrzania                                 | wymiary: 800x600x210<br>waga bez aku.: 37kg                    | 2 x ZM24V24A                      | 3 x 4024L          | 3 x 4024G                      | 4 x 12Ah            |
| AFG-ZSP-4024/48A 6L6G (6x8A)         | -6 linii oddymiania<br>-6 grup przewietrzania                                 | wymiary: 800x600x210<br>waga bez aku.: 38kg                    | 2 x ZM24V24A                      | 6 x 4024L          | -                              | 4 x 12Ah            |
| AFG-ZSP-4024/56A 1L7G (7x8A)         | -1 linia oddymiania<br>-7 grup przewietrzania                                 | wymiary: 800x600x210<br>waga bez aku.: 38kg                    | 2 x ZM24V24A<br>1 x ZM24V12A      | 1 x 4024L          | 6 x 4024G                      | 4 x 12Ah<br>2 x 7Ah |
| AFG-ZSP-4024/56A 7L7G (7x8A)         | -7 linii oddymiania<br>-7 grup przewietrzania                                 | wymiary: 1000x600x210<br>waga bez aku.: 50kg                   | 2 x ZM24V24A<br>1 x ZM24V12A      | 7 x 4024L          | -                              | 4 x 12Ah<br>2 x 7Ah |
| AFG-ZSP-4024/60A 1L5G (5x12A)        | -1 linia oddymiania<br>-5 grup przewietrzania                                 | wymiary: 800x600x210<br>waga bez aku.: 38kg                    | 2 x ZM24V24A<br>1 x ZM24V12A      | 1 x 4024L          | 4 x 4024G                      | 4 x 12Ah<br>2 x 9Ah |
| AFG-ZSP-4024/64A 1L8G (8x8A)         | -1 linia oddymiania<br>-8 grup przewietrzania                                 | wymiary: 800x600x210<br>waga bez aku.: 38kg                    | 3 x ZM24V24A                      | 1 x 4024L          | 7 x 4024G                      | 6 x 12Ah            |
| AFG-ZSP-4024/64A 8L8G (8x8A)         | -8 linii oddymiania<br>-8 grup przewietrzania                                 | wymiary: 1000x600x210<br>waga bez aku.: 50kg                   | 3 x ZM24V24A                      | 8 x 4024L          | -                              | 6 x 12Ah            |
| AFG-ZSP-4024/72A 1L6G (6x12A)        | -1 linia oddymiania<br>-6 grup przewietrzania                                 | wymiary: 800x600x210<br>waga bez aku.: 39kg                    | 3 x ZM24V24A                      | 1 x 4024L          | 5 x 4024G                      | 6 x 12Ah            |
| AFG-ZSP-4024/72A 1L9G (9x8A)         | -1 linia oddymiania<br>-9 grup przewietrzania                                 | wymiary: 800x600x210<br>waga bez aku.: 40kg                    | 3 x ZM24V24A                      | 1 x 4024L          | 8 x 4024G                      | 6 x 12Ah            |
| AFG-ZSP-4024/72A 9L9G (9x8A)         | -9 linii oddymiania<br>-9 grup przewietrzania                                 | wymiary: 1000x600x260<br>waga bez aku.: 50kg                   | 3 x ZM24V24A                      | 9 x 4024L          | -                              | 6 x 12Ah            |
| AFG-ZSP-4024/80A 1L10G (10x8A)       | -1 linia oddymiania<br>-10 grup przewietrzania                                | wymiary: 1000x600x260<br>waga bez aku.: 52kg                   | 3 x ZM24V24A<br>1 x ZM24V12A      | 1 x 4024L          | 9 x 4024G                      | 6 x 12Ah<br>2 x 7Ah |
| AFG-ZSP-4024/80A 10L10G (10x8A)      | -10 linii oddymiania<br>-10 grup przewietrzania                               | wymiary: 1200x600x300<br>waga bez aku.: 65kg                   | 3 x ZM24V24A<br>1 x ZM24V12A      | 10 x 4024L         | -                              | 6 x 12Ah<br>2 x 7Ah |

**5.3 Znakowanie central**

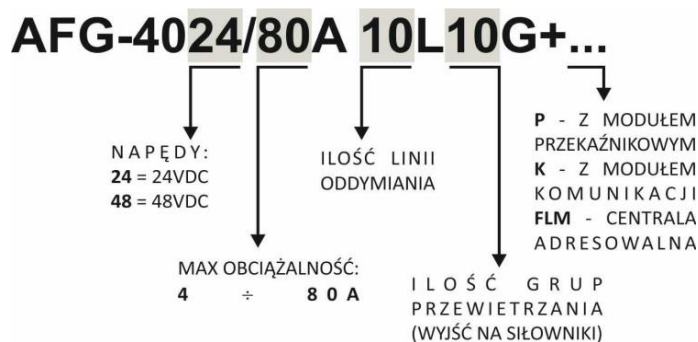

Rysunek 2. Oznaczenie typu, tabliczka znamionowa dla wersji AFG-4024/4048

|   |   |
|---|---|
| <b>AFG</b> Elektronika Przemysłowa<br>60-118 Poznań, ul. Krzywa 31<br>www.afg.poznan.pl   |   |
| CENTRALA ODDYMIANIA I PRZEWIETRZANIA TYP:<br>A F G - 4 0 2 4 / A F G - 4 0 4 8  |   |
| Zasilanie: 230VAC, 50Hz [Nap. pracy: 20,5÷28,5 / 41÷56VDC<br>Klasa środowiskowa: I   Stopień ochrony: IP30<br>CNBOP-PIB-KOT-2022/0325-1009 wyd. 1   001-KDWU-2022<br>CER. CNBOP-PIB: 063-UWB-0419   S.D. CNBOP-PIB: 4592/2022   |   |
| ZASILACZ URZĄDZEŃ PRZECIWPÓŻAROWYCH TYP:<br>A F G - Z 4 0 2 4 / A F G - Z 4 0 4 8<br>EN 54-4:1997+A1:1999+A1:2002+A2:2006<br>EN12101-10:2005+AC:2007, KLASA A   002-DWU-2022<br>CER. CNBOP-PIB: 1438-CPR-0810   S.D. CNBOP-PIB: 4593/2022<br>Pojemność akumulatorów: max 12Ah |   |
| Rok produkcji: 2024<br>Nr fabryczny: 2109<br>MADE IN POLAND   |    |
| AFG-4024 (24V) <input type="checkbox"/> / AFG-4048 (48V) <input type="checkbox"/>   |   |
| P R A D   | <input type="checkbox"/> 4A <input type="checkbox"/> 8A <input type="checkbox"/> 16A <input type="checkbox"/> 24A <input type="checkbox"/> 32A <input type="checkbox"/> 40A |
| WYSOICY:  | <input type="checkbox"/> 48A <input type="checkbox"/> 56A <input type="checkbox"/> 64A <input type="checkbox"/> 72A <input type="checkbox"/> 80A                            |
| LINIA:  | GRUPA: P: Pk: FLM:  |

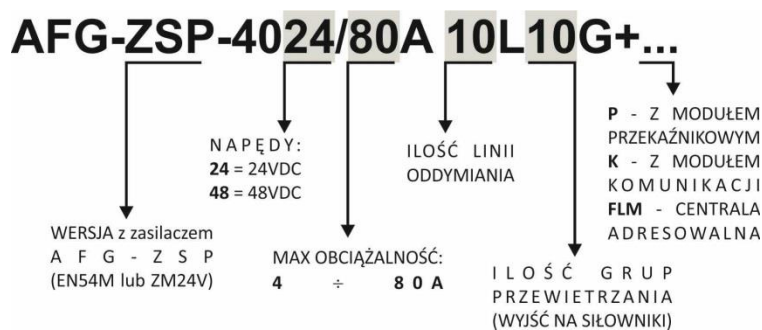

Rysunek 3. Oznaczenie typu, tabliczki znamionowe dla wersji AFG-ZSP-4024

|  |  |
|--|--|
| <b>AFG</b> Elektronika Przemysłowa<br>60-118 Poznań, ul. Krzywa 31<br>www.afg.poznan.pl  |  |
| CENTRALA ODDYMIANIA I PRZEWIETRZANIA TYP:<br>A F G - Z S P - 4 0 2 4   |  |
| Zasilanie: 230VAC, 50Hz [Nap. pracy: 20,5÷28,5VDC<br>Klasa środowiskowa: I   Stopień ochrony: IP30<br>CNBOP-PIB-KOT-2022/0325-1009 w. 2   001-KDWU-2022 w.2<br>CER. CNBOP-PIB: 063-UWB-0419   S.D. CNBOP-PIB: 4592/2022                                  |  |
| ZASILACZ URZĄDZEŃ PRZECIWPÓŻAROWYCH TYP:<br>A F G - Z S P<br>EN 54-4:1997+A1:1999+A1:2002+A2:2006<br>EN12101-10:2005+AC:2007, KLASA A   001-DWU-2017 w5<br>CER. CNBOP-PIB: 1438-CPR-0810   S.D. CNBOP-PIB: 4491/2021<br>Pojemność akumulatorów: max 12Ah |  |
| Rok produkcji: 2024<br>Nr fabryczny: 2000<br>MADE IN POLAND  |   |
| AFG-ZSP-4024 (24V) <input type="checkbox"/> / AFG-ZSP-4048 (48V) <input type="checkbox"/>  |  |
| P R A D  | <input type="checkbox"/> 4A <input type="checkbox"/> 8A <input type="checkbox"/> 12A <input type="checkbox"/> 16A <input type="checkbox"/> 24A <input type="checkbox"/> 32A <input type="checkbox"/> 36A   |
| WYSOICY:   | <input type="checkbox"/> 40A <input type="checkbox"/> 48A <input type="checkbox"/> 56A <input type="checkbox"/> 60A <input type="checkbox"/> 64A <input type="checkbox"/> 72A <input type="checkbox"/> 80A |
| LINIA:   | GRUPA: P: Pk: FLM:   |

## 6. DANE TECHNICZNE

Tabela 3. Dane techniczne

| TYP CENTRALI:                       | AFG-4024 / AFG-ZSP-4024  | AFG-4048   |
|-------------------------------------|--|--|
| Napięcie zasilania:                 | 230VAC, 50Hz, -15%,+10%  |  |
| Napięcie robocze:                   | 20,5 ÷ 28,5VDC   | 41 ÷ 56VDC   |
| Ociążalność prądowa centrali:       | 4 ÷ 80A  | 4 ÷ 24A  |
| Maksymalny pobór prądu z sieci:     | AFG-4024/4A, AFG-ZSP-4024/4A – 0,8A<br>AFG-4024/8A, AFG-ZSP-4024/8A – 2,2A<br>AFG-ZSP-4024/12A – 2,5A<br>AFG-4024/16A, AFG-ZSP-4024/16A – 3,0A<br>AFG-4024/24A, AFG-ZSP-4024/24A – 4,0A<br>AFG-4024/32A, AFG-ZSP-4024/32A – 5,0A<br>AFG-ZSP-4024/36A – 5,5A<br>AFG-4024/40A, AFG-ZSP-4024/40A – 6,0A<br>AFG-4024/48A, AFG-ZSP-4024/48A – 7,0A<br>AFG-4024/56A, AFG-ZSP-4024/56A – 8,0A<br>AFG-ZSP-4024/60A – 8,5A<br>AFG-4024/64A, AFG-ZSP-4024/64A – 9,0A<br>AFG-4024/72A, AFG-ZSP-4024/72A – 10,0A<br>AFG-4024/80A, AFG-ZSP-4024/80A – 11,0A | AFG-4048/4A – 2,2A<br>AFG-4048/8A – 3,0A<br>AFG-4048/16A – 5,0A<br>AFG-4048/24A – 7,0A |
| Zasilacz:                           | zasilacz wewnętrzny typu: AFG-Z4024, AFG40248 lub AFG-ZSP<br>zgodny z EN 12101-10:2005+AC:2007 i EN 54-4:1997+A1:1999+A1:2002+A2:2006  |  |
| Napięcie buforowania:               | 27,2 ±0,2VDC   | 54,4 ±0,3VDC   |
| Pojemność akumulatorów:             | max 64Ah 2szt. na jeden zasilacz   | max 18Ah 4szt. na jeden zasilacz   |
| Liczba linii dozorowych:            | moduł AFG-4000L - 3szt.  |  |
| Liczba elementów w linii dozorowej: | 15szt.   |  |
| Napięcie linii dozorowej:           | 20,5 ÷ 28,5VDC   |  |
| Dopuszczalna rezystancja linii:     | ≤500Ω  |  |
| Klasa środowiskowa:                 | I  |  |
| Stopień ochrony obudowy:            | IP30   |  |
| Temperatura pracy:                  | -10°C ÷ +55°C  |  |

| TYP CENTRALI:                           | AFG-4024 / AFG-ZSP-4024   | AFG-4048 |
|---|---|----------|
| Obudowa:                                | metalowa w kolorze szarym, wymiary: 315x305x160 ÷ 1200x1200x400mm   |          |
| Topologia sieci:                        | pierścieniowa   |          |
| Max zasięg łącza komunikacji sieciowej: | 200m  |          |
| Maksymalna ilość central w sieci:       | 16  |          |
| Elementy składowe:                      | AFG-4000L, AFG-4000G, AFG-4000P, AFG-4000K, AFG-4000Z, AFG-4000MP, AFG-P4-24VDC, zasilacz AFG-Z4024/Z4048, zasilacz AFG-ZSP, FLM-420-I8R1-S, FLM-420-RLV8-S |          |

Centrala przystosowana do współpracy z:

- ręcznym przyciskiem oddymiania typu: RPO-02 (AFG)
- przyciskami przewietrzania typu: PP (AFG)
- czujką pogodową wiatr-deszcz CDW (AFG)
- czujką kierunku wiatru CKW (AFG)
- zasilaczem ppoż typu: AFG-ZSP (AFG)
- czujkami dymu typu: Activ (C-Tec), MPD (Cooper-Menvier), DOR 35, 40, DUR 40 (POLON-ALFA), BOSH lub inne certyfikowane przystosowane do pracy w linii konwencjonalnej
- certyfikowanymi napędami elektrycznymi 24VDC i 48VDC do: klap, okien oddymiających, kurtyn dymowych, drzwi napowietrzających i ppoż oraz klap ppoż.

## 7. LISTWA ZACISKOWA

Na płycie głównej centrali umieszczona została listwa zaciskowa umożliwiająca podłączenie:

Tabela 4. Listwa zaciskowa

| OPIS:   | OZNACZENIE NA ŁĄCZÓWCE: | PRZEWÓD:                                |
|---|-------------------------|---|
| <b>Zasilanie 230V</b>                                     | L                       | HDGs 3x1,5 mm <sup>2</sup> *)<br>PH90   |
|   | N                       |   |
|   | PE                      |   |
| <b>Zasilanie modułu przetwornicy</b>                      | L', N'                  | złącze 2PIN                             |
| <b>Zasilanie awaryjne z akumulatorów 24V DC</b>           | przewód czerwony (+)    | konektory                               |
|   | przewód niebieski (-)   |   |
| <b>Siłowniki</b>  |                         |   |
| zasilanie siłowników                                      | 1-2                     | HDGs 2x1,5 mm <sup>2</sup> *)           |
| <b>Blok sterowania przewietrzaniem PP</b>                 |                         |   |
| przycisk „ZAMKNIJ”  | 3                       | YDY 2x2x0,8                             |
| przycisk „OTWÓRZ”   | 4                       |   |
| masa zasilania GND  | 5                       |   |
| dioda otwarcia klapy „LED”                                | 6                       |   |
| <b>Czujnik pogody CDW i CKW</b>                           |                         |   |
| zasilanie czujki 24VDC                                    | 7                       | YDY 2x2x0,8                             |
| wejście czujki pogodowej D/W                              | 8                       |   |
| masa zasilania GND  | 9                       |   |
| wejście czujki kierunku wiatru CKW                        | 10                      |   |
| <b>Wyjścia przeznaczone dla krańcówek</b>                 |                         |   |
| wejście krańcówki góra KO (potwierdzenie otwarcia)        | 11-12                   | 2x2x0,8 HTKSH PH30(YnTKSY)              |
| wejście krańcówki dół KZ (klapa zamknięta)                | 12-13                   |   |
| <b>Czujnik dymu PIR i wejście CSP</b>                     |                         |   |
| masa zasilania  | 14                      | YnTKSYekw 1x2x0,8                       |
| wejście alarmowe CSP                                      | 15                      |   |
| masa zasilania GND  | 16                      | YnTKSYekw 1x2x0,8                       |
| wejście alarmowe czujnika PIR                             | 17                      |   |
| <b>Blok ręcznego przycisku oddymiania RPO</b>             |                         |   |
| dioda „USZKODZENIE” (awaria)                              | 18                      | 3x2x0,8<br>HTKSHekw PH90<br>(YnTKSYekw) |
| dioda „URUCHOMIENIE” (alarm)                              | 19                      |   |
| masa zasilania GND  | 20                      |   |
| przycisk „KASOWANIE”                                      | 21                      |   |
| przycisk „URUCHOMIENIE”                                   | 22                      |   |
| dioda „DOZÓR”   | 23                      |   |
| <b>Wyjścia przeznaczone do CSP</b>                        |                         |   |
| wyjście sygnalizacji alarmu (zestyk bezpotencjałowy)      | 24-25                   | 2x2x0,8 HTKSH PH30(YnTKSY)              |
| wyjście sygnalizacji uszkodzenia (zestyk bezpotencjałowy) | 26-27                   |   |
| <b>Połączenia z modułami rozszerzeń</b>                   |                         |   |
| wyjście RS485   | COM A, B                | złącze 2PIN                             |

| OPIS:                     | OZNACZENIE NA ŁĄCZÓWCE: | PRZEWÓD:     |
|---------------------------|-------------------------|--------------|
| zasilanie 24VDC lub 48VDC | PWR -,+                 | gniazdo 2PIN |

Stosować przewody wg obowiązujących norm oraz zaleceń PPOŻ.

Ekran przewodów podłączyć jednostronnie do zacisków PE | \*) rzeczywisty przekrój żyły należy dobrać wg. tabeli.

## 8. KONFIGURACJA CENTRALI

### 8.1 Konfiguracja modułu liniowego AFG-4000L oraz grupowego AFG-4000G

Do ustawiania trybów pracy centrali służą mikroprzełącznik SW1 oraz SW2.

Tabela 5. Przełącznik SW1

| PARAMETR:       | WARTOŚĆ:                             | OPIS:  |
|-----------------|--------------------------------------|--|
| SW1   poz. 1, 2 | Konfiguracja wyjścia siłowników 1-2: |  |
|                 | OFF, OFF - praca NORMALNA (*)        | zmiana polaryzacji, alarm - otwieranie   |
|                 | ON, OFF - praca ZE                   | impuls 5 sek. w alarmie  |
|                 | OFF, ON - praca WEN                  | napięcie o stałej polaryzacji w alarmie  |
| SW1   poz. 3    | ON, ON - praca ODWROTNA              | zmiana polaryzacji, alarm - zamykanie  |
|                 | OFF - wyłączona (*)                  | praca czujki dymowej z potwierdzeniem 60 sek.                                      |
| SW1   poz. 4    | ON - załączona                       | automatyczne zamykanie klap po 20 minutach np.: w przypadku braku czujki pogodowej |
|                 | OFF - wyłączone (*)                  | praca z krańcówkami  |
| SW1   poz. 5    | ON - załączona                       |  |
|                 | OFF - wyłączona (*)                  |  |
| SW1   poz. 6    | ON - załączona                       | dodatkowa grupa przewietrzania   |
|                 | OFF - wyłączona (*)                  |  |

(\*) - ustawienia fabryczne

Tabela 6. Przełącznik SW2

| PARAMETR:       | WARTOŚĆ:   | OPIS:  |
|-----------------|--|--|
| SW2   poz. 1, 2 | OFF, OFF - brak opóźnienia (*)                   | opóźnienie załączania wyjścia siłowników 1-2   |
|                 | ON, OFF - 10 sek.                                |  |
|                 | OFF, ON - 30 sek.                                |  |
|                 | ON, ON - 60 sek.                                 |  |
| SW2   poz. 3    | OFF - 10 sek. (*)                                | czas otwierania klapy w funkcji przewietrzania (po wciśnięciu przycisku OTWARCIA)        |
|                 | ON - 180 sek.                                    |  |
| SW2   poz. 4    | OFF - wyłączone (*)                              | wejście dodatkowe awarii na stykach CKW np.: awaria zasilacza w wersji AFG-ZSP-4024 (NC) |
|                 | ON - załączone dla wersji <b>AFG-ZSP-2024 !!</b> |  |
| SW2   poz. 5    | OFF - załączona (*)                              | kontrola linii siłowników  |
|                 | ON - wyłączona                                   |  |
| SW2   poz. 6    | OFF - MASTER (* dla linii)                       | funkcje sterowania   |
|                 | ON - SLAVE (* dla grupy)                         |  |

(\*) - ustawienia fabryczne

### 8.2 Konfiguracja wyjścia alarmu i uszkodzenia

Do konfiguracji wyjść służą zwory J1 ÷ J4 w module linii AFG-4000L.

Tabela 7. Konfiguracja wyjścia alarmu

| WYJŚCIE ALARMU | J1 | J2 | Wyjście przekaźnikowe NC (nastawa fabryczna):   |
|----------------|----|----|---|
|                |    |    | - NC (styki zwarte) - brak alarmu<br>- NO (styki rozwarte) - sygnalizacja alarmu                              |
|                |    |    | Wyjście przekaźnikowe NO:<br>- NO (styki rozwarte) - brak alarmu<br>- NC (styki zwarte) - sygnalizacja alarmu |
|                |    |    | Wyjście w standardzie VdS:<br>- rezystancja 3,3kOm - brak alarmu<br>- rezystancja 560Om - sygnalizacja alarmu |

Tabela 8. Konfiguracja wyjścia awarii

| WYJŚCIE AWARII |   |
|----------------|---|
|                | <b>J3 J4</b> Wyjście przełącznikowe NC (nastawa fabryczna):<br>- NC (styki zwarte) - brak uszkodzenia<br>- NO (styki rozwarte) - sygnalizacja uszkodzenia |
|                | <b>J3 J4</b> Wyjście przełącznikowe NO:<br>- NO (styki rozwarte) - brak uszkodzenia<br>- NC (styki zwarte) - sygnalizacja uszkodzenia                     |
|                | <b>J3 J4</b> Wyjście w standardzie VdS:<br>- rezystancja 3,3kOm - brak uszkodzenia<br>- rezystancja 560Om - sygnalizacja uszkodzenia                      |

### 8.3 Konfiguracja modułu przełącznikowego AFG-4000P

Programowanie przełączników wykonuje się za pomocą czterech przełączników kodujących i mikroprzełącznika SW3.

Tabela 9. Przełączniki kodujące

| PARAMETR:           | WARTOŚĆ:   | OPIS:                                  |
|---------------------|--|--|
| T1 – przełącznik P1 | 0 - brak opóźnienia (*)<br>1 ÷ F - wartość przełącznika kodującego x 10 sek.     | opóźnienie zadziałania przełącznika P1 |
| T2 – przełącznik P1 | 0 - czas bez ograniczeń (*)<br>1 ÷ F - wartość przełącznika kodującego x 10 sek. | długość zadziałania przełącznika P1    |
| T3 – przełącznik P2 | 0 - brak opóźnienia (*)<br>1 ÷ F - wartość przełącznika kodującego x 10 sek.     | opóźnienie zadziałania przełącznika P2 |
| T4 – przełącznik P2 | 0 - czas bez ograniczeń (*)<br>1 ÷ F - wartość przełącznika kodującego x 10 sek. | długość zadziałania przełącznika P2    |

Tabela 10. Przełącznik SW3

| PARAMETR:    | WARTOŚĆ:   | OPIS:  |
|--------------|--|--|
| SW3   poz. 1 | OFF - ALARM (*)<br>ON - USZKODZENIE  | tryb pracy przełącznika P1   |
| SW3   poz. 2 | OFF - ALARM (*)<br>ON - ALARM praca z trzymaczami drzwiowymi (zanik 230VAC powoduje rozłączenie trzymacza) | tryb pracy przełącznika P2   |
| SW3   poz. 3 | OFF - wyłączone (*)<br>ON - załączone  | wejście parametryczne K1<br>(potwierdzenie załączenia przełącznika P1, 10sek.) |
| SW3   poz. 4 | OFF - wyłączone (*)<br>ON - załączone  | wejście parametryczne K2<br>(potwierdzenie załączenia przełącznika P2, 10sek.) |
| SW3   poz. 5 | OFF - wyłączone (*)<br>ON - załączone  | wejście parametryczne K3<br>(dodatkowe wejście uszkodzenia)                    |
| SW3   poz. 6 | OFF - wyłączone (*)<br>ON - załączone  | wejście parametryczne K4<br>(blokada przełącznika P1)                          |

(\*) - ustawienia fabryczne

### 8.4 Konfiguracja magistrali RS485

Po aktualizacji oprogramowania lub wymianie modułu centrali należy przeprowadzić ponowną konfigurację magistrali RS485. Na module linii wciskami przycisk ZG (obok USB) na 5sek. aż zacznie szybko mrugać dioda OK. Dioda L1 zlicza wykryte moduły centrali, ilość mrugnięć odpowiada ilości wykrytych modułów SLAVE.

## 9. SCHEMATY POŁĄCZEŃ

### 9.1 Moduł linii AFG-4000L

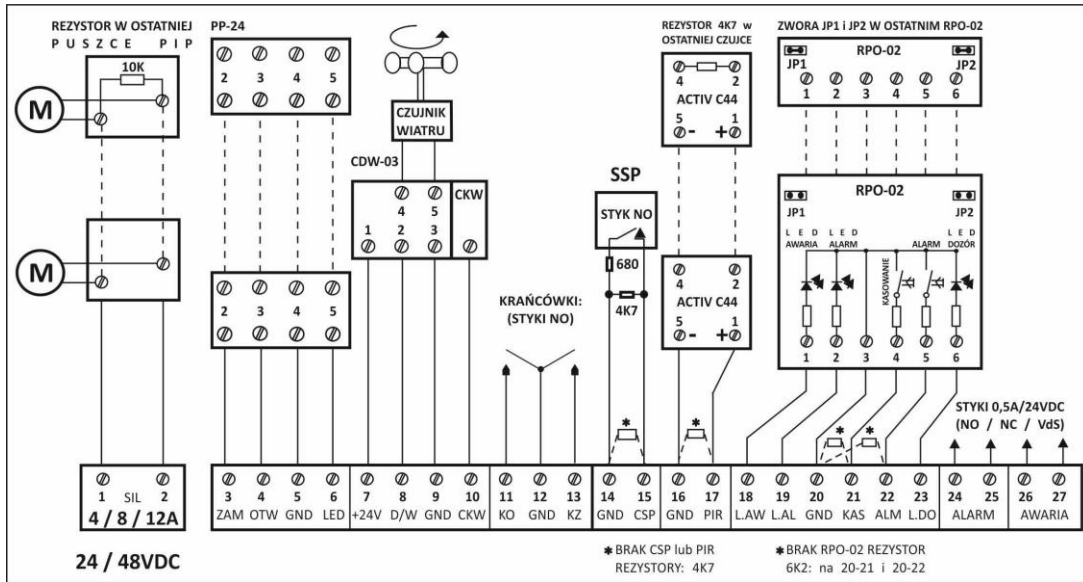

9.2 Moduł grupy AFG-4000G

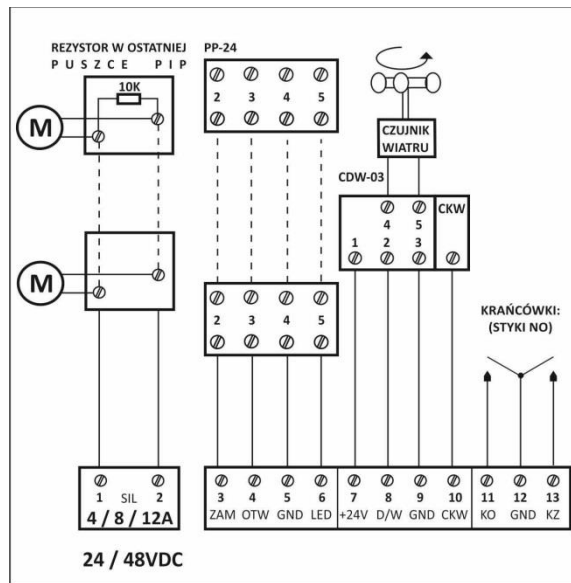

9.3 Moduł przekaźnikowy AFG-4000P

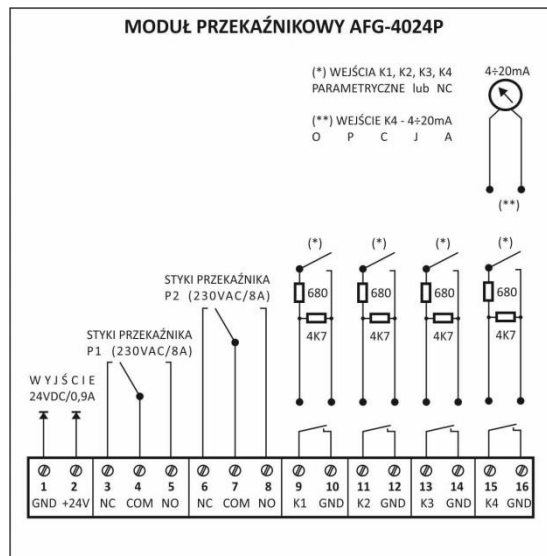

9.4 Moduł zasilacza AFG-4000Z

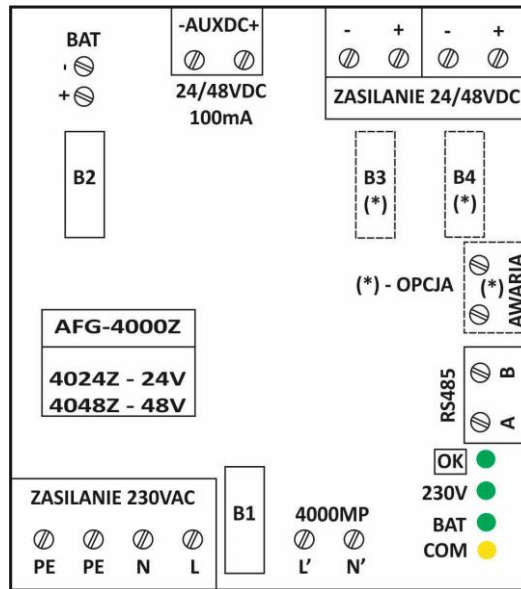

9.5 Moduł komunikacji AFG-4000K

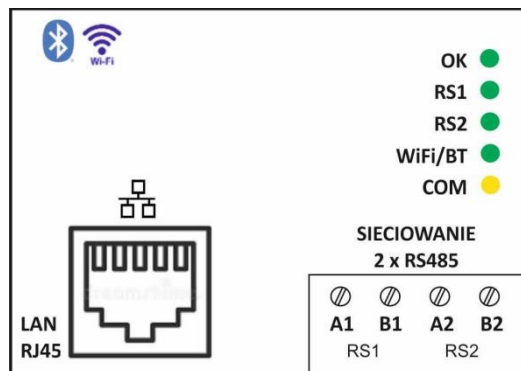

9.6 Przekaznik pomocniczy AFG-P4-24VDC

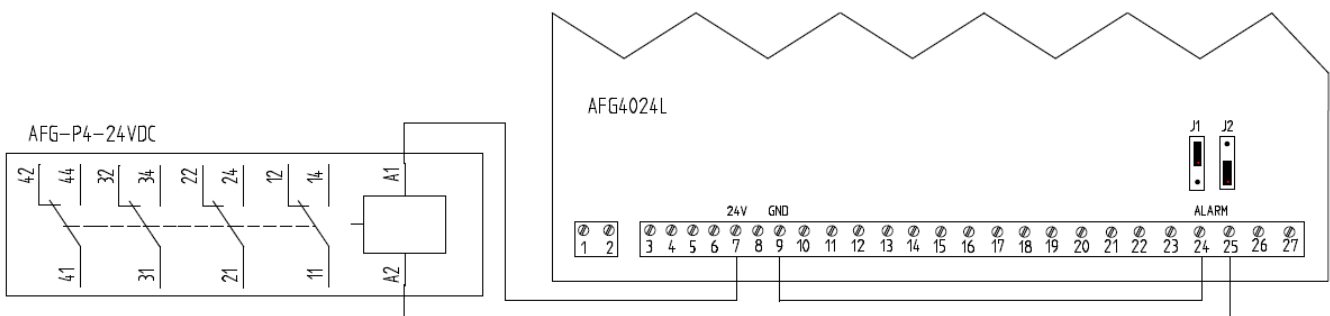

9.7 Moduł interfejsu FLM

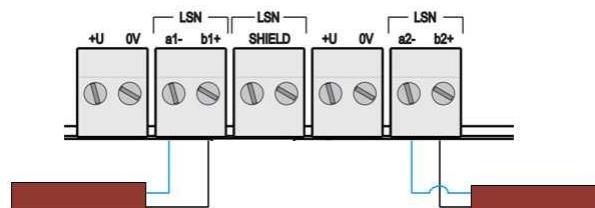

9.8 Napęd elektryczny 2-żyłowy – praca: NORMALNA



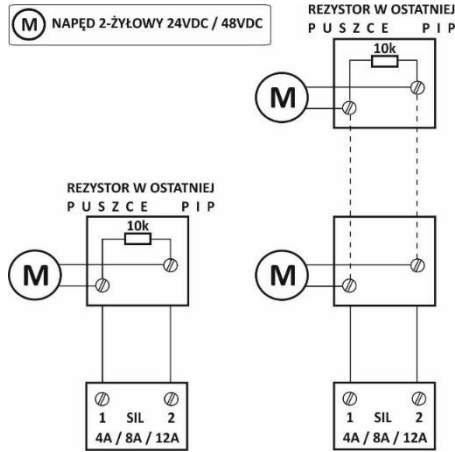

9.9 Napęd elektryczny 3-żyłowy – praca: NORMALNA

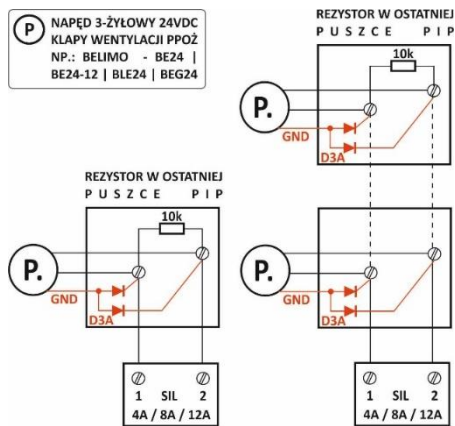

9.10 Napęd elektryczny: elektrowyzwalacz CO<sub>2</sub>/ stycznik – praca: ZE / WEN

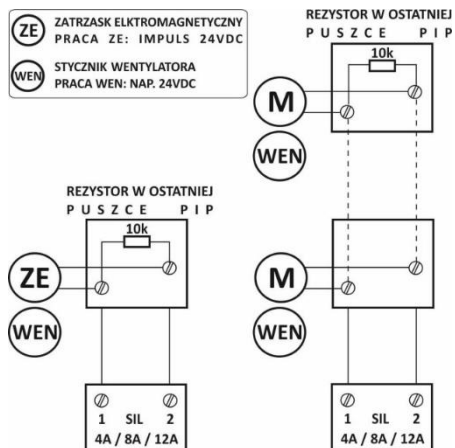

9.11 Przyciski przewietrzania PP-24, PP-31, PP40

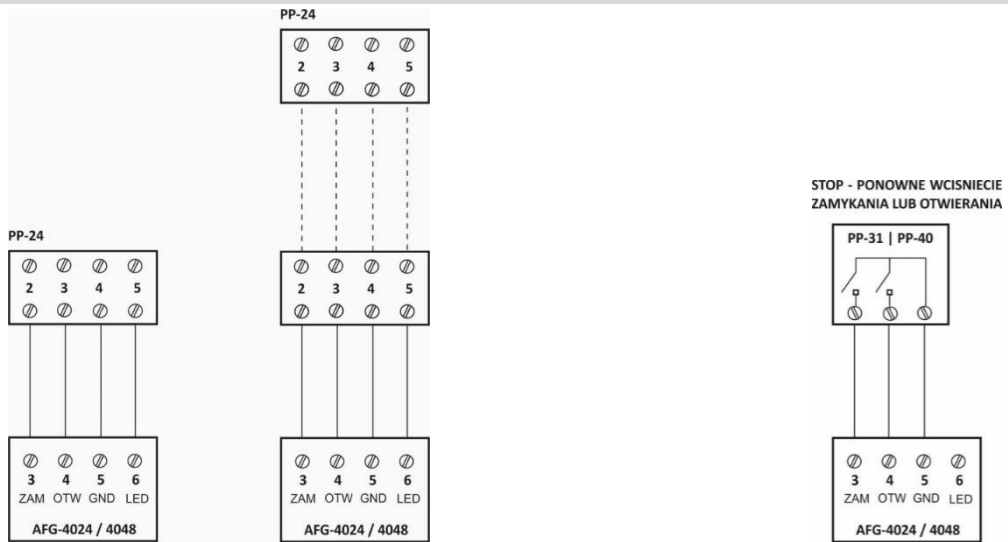

9.12 Czujka pogodowa CDW-03

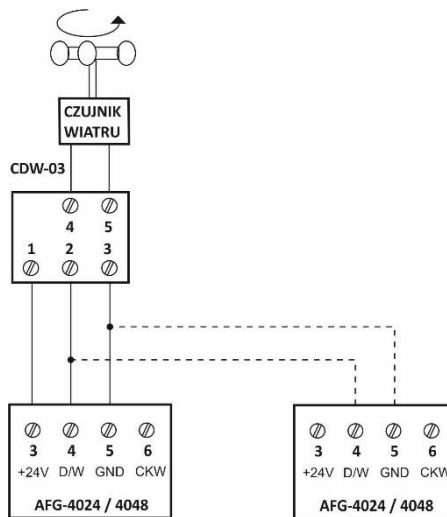

9.13 Centrala CSP

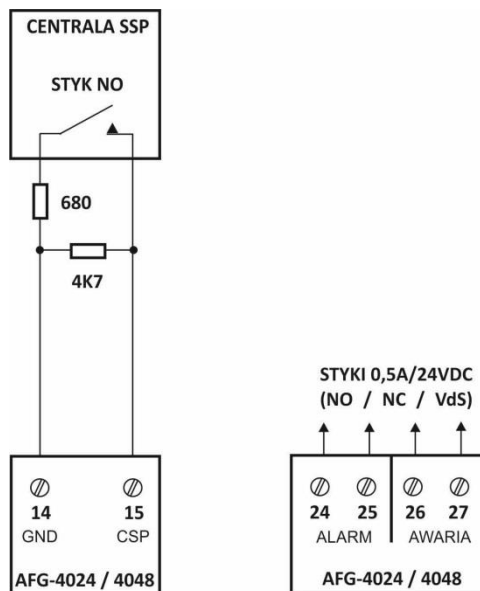

9.14 Czujki dymowe ACTIV i MPD

U W A G A :  
W PRZYPADKU BRAKU CZUJKI  
NALEŻY PODŁĄCZYĆ REZYSTOR  
4K7 NA ZACISKI 16-17

REZYSTOR 4K7 w  
OSTATNIEJ CZUJCE

U W A G A :  
W PRZYPADKU BRAKU CZUJKI  
NALEŻY PODŁĄCZYĆ REZYSTOR  
4K7 NA ZACISKI 16-17

REZYSTOR 4K7 w  
OSTATNIEJ CZUJCE

REZYSTOR 4K7 w  
OSTATNIEJ CZUJCE

REZYSTOR 4K7 w  
OSTATNIEJ CZUJCE

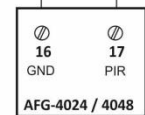
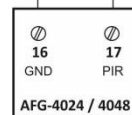
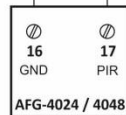
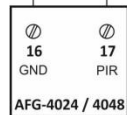
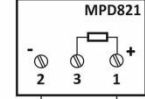
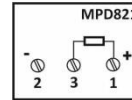
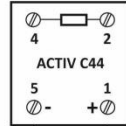
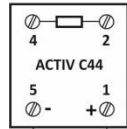

### 9.15 Przycisk oddymiania RPO-02 (6 żył)

\* BRAK PRZYCISKU RPO-02  
REZYSTORY 6K2 NA ZACISKACH:  
20-21 i 20-22

ZWORA JP1 i JP2 w OSTATNIM RPO-02

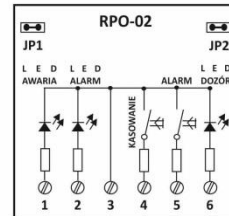

ZWORA JP1 i JP2 w OSTATNIM RPO-02

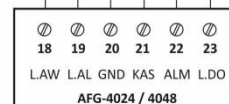
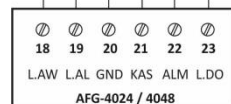
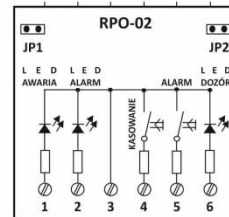
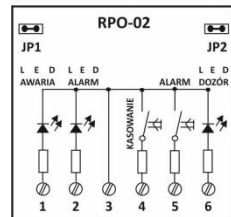

## 10. SYGNALIZACJA LED CENTRALI

Tabela 11. Sygnalizacja LED w module linii AFG-4000L

| OZNACZENIE:    | FUNKCJA:                               | OPIS:   |
|----------------|--|---|
| <b>OK</b><br>  | kontrola pracy modułu                  | stan prawidłowy – dioda świeci<br>awaria zbiorcza modułu – dioda zgaszona<br>konfiguracja magistrali (RS485) – dioda szybko mruga<br>awaria komunikacji (RS485) – dioda mruga |
| <b>CSP</b><br> | kontrola linii alarmu zewnętrznego CSP | stan prawidłowy – dioda zgaszona<br>awaria (przerwa lub zwarcie na linii) – dioda mruga<br>alarm – dioda świeci   |









| OZNACZENIE:   | FUNKCJA:  | OPIS:   |
|---|---|---|
| <b>RPO</b><br> | kontrola linii alarmu z przycisku RPO   | stan prawidłowy - dioda zgaszona<br>awaria (przerwa lub zwarcie na linii ALARMU) – dioda mruga<br>awaria (przerwa lub zwarcie na linii KASOWANIA) – dioda szybko mruga<br>alarm – dioda świeci      |
| <b>PIR</b><br> | kontrola linii alarmu z czujki dymu   | stan prawidłowy – dioda zgaszona<br>awaria (przerwa lub zwarcie na linii) – dioda mruga<br>praca z potwierdzeniem 60 sek. – dioda szybko mruga<br>alarm – dioda świeci                              |
| <b>SIL</b><br> | kontrola linii siłowników   | stan prawidłowy – dioda zgaszona<br>awaria (przerwa lub brak rezystora na linii) – dioda mruga<br>przekroczony czas otwarcia 60 sek. – dioda szybko mruga<br>napięcie na siłownikach – dioda świeci |
| <b>CDW</b><br> | kontrola linii czujki pogodowej   | stan prawidłowy – dioda zgaszona<br>blokada przewietrzania (180 sek.) – dioda szybko mruga<br>sygnał z czujki pogodowej – dioda świeci  |
| <b>CKW</b><br> | kontrola linii czujki kierunku wiatru lub wejścia dodatkowego np.: awarii zasilacza AFG-ZSP-4024) | stan prawidłowy – dioda zgaszona<br>awaria zewnętrzna (np.: zasilacza ZSP) – dioda mruga<br>sygnał z czujki kierunku – dioda świeci   |
| <b>KO</b><br>  | kontrola linii krańcówki otwarcia   | stan prawidłowy – dioda zgaszona<br>stan siłownika pomiędzy krańcówkami – dioda mruga<br>sygnał z krańcówki – dioda świeci  |
| <b>KZ</b><br>  | kontrola linii krańcówki zamknięcia   | stan prawidłowy – dioda zgaszona<br>stan siłownika pomiędzy krańcówkami – dioda mruga<br>sygnał z krańcówki – dioda świeci  |
| <b>L1</b><br> | L1  | stan prawidłowy – lampka zgaszona<br>funkcje serwisowe,<br>konfiguracja magistrali - zlicza moduły centrali na magistrali RS485   |

Tabela 12. Sygnalizacja LED w module grupy AFG-4000G









| OZNACZENIE:   | FUNKCJA:  | OPIS:   |
|---|---|---|
| <b>OK</b><br>  | kontrola pracy modułu   | stan prawidłowy – dioda świeci<br>awaria zbiorcza modułu – dioda zgaszona   |
| <b>SIL</b><br> | kontrola linii siłowników                                     | stan prawidłowy – dioda zgaszona<br>awaria (przerwa lub brak rezystora na linii) – dioda mruga<br>przekroczony czas otwarcia 60 sek. – dioda szybko mruga<br>napięcie na siłownikach – dioda świeci |
| <b>CDW</b><br> | kontrola linii czujki pogodowej                               | stan prawidłowy – dioda zgaszona<br>blokada otwierania po zaniku CDW (180 sek.) – dioda szybko mruga<br>sygnał z czujki pogodowej – dioda świeci  |
| <b>CKW</b><br> | kontrola linii czujki kierunku wiatru (lub awaria zewnętrzna) | stan prawidłowy – dioda zgaszona<br>blokada otwierania po zaniku CKW (180 sek.) – dioda szybko mruga<br>awaria zewnętrzna – dioda mruga<br>sygnał z czujki kierunku – dioda świeci                  |
| <b>KO</b><br>  | kontrola linii krańcówki otwarcia                             | stan prawidłowy – dioda zgaszona<br>stan siłownika pomiędzy krańcówkami – dioda mruga<br>sygnał z krańcówki – dioda świeci  |
| <b>KZ</b><br>  | kontrola linii krańcówki zamknięcia                           | stan prawidłowy – dioda zgaszona<br>stan siłownika pomiędzy krańcówkami – dioda mruga<br>sygnał z krańcówki – dioda świeci  |
| <b>L2</b><br>  | L2  | rezerva   |
| <b>COM</b><br> | kontrola komunikacji (RS485)                                  | stan prawidłowy - dioda zgaszona<br>awaria komunikacji (RS485) – dioda mruga  |

Tabela 13. Sygnalizacja LED w module przekaźnikowym AFG-4000P

| OZNACZENIE: | FUNKCJA: | OPIS: |
|-------------|----------|-------|
|-------------|----------|-------|









| OZNACZENIE:   | FUNKCJA:   | OPIS:  |
|---|--|--|
| <b>OK</b><br>  | kontrola pracy modułu  | stan prawidłowy – dioda świeci<br>awaria zbiorcza modułu – dioda zgaszona  |
| <b>P1</b><br>  | kontrola stan przekaźnika P1   | przekaźnik wyłączony – dioda zgaszona<br>zadziałanie przekaźnika – dioda świeci  |
| <b>P2</b><br>  | kontrola stan przekaźnika P2   | przekaźnik wyłączony – dioda zgaszona<br>zadziałanie przekaźnika – dioda świeci  |
| <b>K1</b><br>  | wejście parametryczne K1<br>(potwierdzenie zadziałania przekaźnika P1) | stan prawidłowy – dioda zgaszona,<br>awaria (brak potwierdzenia) – dioda szybko mruga<br>awaria (przerwa lub zwarcie na linii) – dioda mruga<br>potwierdzenie – dioda świeci |
| <b>K2</b><br>  | wejście parametryczne K2<br>(potwierdzenie zadziałania przekaźnika P2) | stan prawidłowy – dioda zgaszona,<br>awaria (brak potwierdzenia) – dioda szybko mruga<br>awaria (przerwa lub zwarcie na linii) – dioda mruga<br>potwierdzenie – dioda świeci |
| <b>K3</b><br>  | wejście parametryczne K3<br>(zewnętrzne wejście uszkodzenia)           | stan prawidłowy – dioda zgaszona,<br>awaria (przerwa lub zwarcie na linii) – dioda mruga<br>zewnętrzne uszkodzenie – dioda świeci  |
| <b>K4</b><br>  | wejście parametryczne K4<br>(blokada przekaźnika P1)                   | stan prawidłowy – dioda zgaszona,<br>awaria (przerwa lub zwarcie na linii) – dioda mruga<br>blokada przekaźnika P1 – dioda świeci  |
| <b>COM</b><br> | kontrola komunikacji (RS485)   | stan prawidłowy - dioda zgaszona<br>awaria komunikacji (RS485) – dioda mruga   |

Tabela 14. Sygnalizacja LED w module komunikacji AFG-4000K









| OZNACZENIE:  | FUNKCJA:                                  | OPIS:   |
|--|---|---|
| <b>OK</b><br>         | kontrola pracy modułu                     | stan prawidłowy – dioda świeci<br>awaria komunikacji z modułem 4000L – dioda mruga<br>awaria zbiorcza modułu – dioda zgaszona |
| <b>RS1</b><br>        | kontrola pętli RS1 – sieciowanie central  | stan prawidłowy – dioda zgaszona,<br>awaria (przerwa lub zwarcie na linii) – dioda mruga<br>sygnał – dioda świeci             |
| <b>RS2</b><br>        | kontrola pętli RS2 – sieciowanie central  | stan prawidłowy – dioda zgaszona,<br>awaria (przerwa lub zwarcie na linii) – dioda mruga<br>sygnał – dioda świeci             |
| <b>WiFi/BT</b><br>    | połączenie WiFi lub Bluth                 | stan prawidłowy – dioda zgaszona,<br>awaria (uszkodzenie linii) – dioda mruga<br>połączenie – dioda świeci                    |
| <b>ALARM SIEĆ</b><br> | sygnalizacja alarmu – sieciowanie central | stan prawidłowy - dioda zgaszona<br>alarm w sieci – dioda świeci  |

Tabela 15. Sygnalizacja LED w module zasilacza AFG-4000Z

| OZNACZENIE:  | FUNKCJA:                             | OPIS:  |
|--|--------------------------------------|--|
| <b>OK</b><br>   | kontrola pracy modułu                | stan prawidłowy – dioda świeci<br>awaria zbiorcza modułu – dioda zgaszona  |
| <b>230V</b><br> | kontrola zasilania sieciowego 230VAC | stan prawidłowy – dioda zgaszona<br>awaria (brak napięcia 230V) – dioda mruga  |
| <b>BAT</b><br>  | kontrola akumulatorów                | stan prawidłowy – dioda zgaszona<br>awaria (brak akumulatorów) – dioda mruga<br>awaria (uszkodzone akumulatory) - dioda szybko mruga |
| <b>COM</b><br>  | kontrola komunikacji (RS485)         | stan prawidłowy - dioda zgaszona<br>awaria komunikacji (RS485) – dioda mruga   |

## 11. TABELA USZKODZEŃ

Tabela 16. Tabela uszkodzeń

| Lp. | TYP USZKODZENIA:   | SYGNALIZACJA ZA POMOCĄ KONTROLEK:   |
|-----|--|---|
| 1.  | Brak zasilania 230VAC  | Przycisk RPO:<br>gaśnie dioda „DOZÓR OK”<br>mruka dioda „USZKODZENIE”<br>Płyta zasilacza:<br>gaśnie dioda „OK”<br>mruka dioda „230V”<br>Płyta linii dla wersji AFG-ZSP-4024:<br>mruka dioda CKW       |
| 2.  | Brak zasilania awaryjnego 24V (akumulatorów)                                 | Przycisk RPO:<br>gaśnie dioda „DOZÓR OK”<br>mruka dioda „USZKODZENIE”<br>Płyta zasilacza:<br>gaśnie dioda „OK”<br>mruka dioda „BAT”<br>Płyta linii dla wersji AFG-ZSP-4024:<br>mruka dioda CKW        |
| 3.  | Uszkodzenie akumulatorów, niskie napięcie ładowania                          | Przycisk RPO:<br>gaśnie dioda „DOZÓR OK”<br>mruka dioda „USZKODZENIE”<br>Płyta zasilacza:<br>gaśnie dioda „OK”<br>szybko mruka dioda „BAT”<br>Płyta linii dla wersji AFG-ZSP-4024:<br>mruka dioda CKW |
| 4.  | Uszkodzony dowolny moduł lub brak zasilania 24V                              | Przycisk RPO:<br>gaśnie dioda „DOZÓR OK”<br>mruka dioda „USZKODZENIE”<br>Płyta modułu:<br>gaśnie dioda „OK”   |
| 5.  | Uszkodzony przewód zasilający siłowniki lub brak rezystora parametryzującego | Przycisk RPO:<br>gaśnie dioda „DOZÓR OK”<br>mruka dioda „USZKODZENIE”<br>Płyta linii lub grupy:<br>gaśnie dioda „OK”<br>mruka dioda „SIL”   |
| 6.  | Przekroczony czas otwarcia 60sek. przy pracy z krańcówkami                   | Przycisk RPO:<br>gaśnie dioda „DOZÓR OK”<br>mruka dioda „USZKODZENIE”<br>Płyta modułu linii lub grupy:<br>gaśnie dioda „OK”<br>szybko mruka dioda „SIL”   |
| 7.  | Uszkodzony przewód przycisku RPO lub brak rezystorów parametryzujących       | Przycisk RPO:<br>gaśnie dioda „DOZÓR OK”<br>mruka dioda „USZKODZENIE”,<br>Płyta linii:<br>gaśnie dioda „OK”<br>szybko mruka dioda „RPO” – linia kasowania<br>mruka dioda „RPO” – linia alarmowa       |
| 8.  | Uszkodzony przewód czujki dymu lub brak rezystora parametryzującego          | Przycisk RPO:<br>gaśnie dioda „DOZÓR OK”<br>mruka dioda „USZKODZENIE”<br>Płyta linii:<br>gaśnie dioda „OK”<br>mruka dioda „PIR”   |
| 9.  | Uszkodzony przewód od centrali SSP lub brak rezystora parametryzującego      | Przycisk RPO:<br>gaśnie dioda „DOZÓR OK”<br>mruka dioda „USZKODZENIE”<br>Płyta modułu linii:<br>gaśnie dioda „OK”<br>mruka dioda „CSP”  |

| Lp. | TYP USZKODZENIA:   | SYGNALIZACJA ZA POMOCĄ KONTROLEK:  |
|-----|--|--|
| 10. | Brak komunikacji między modułami   | Przycisk RPO:<br>gaśnie dioda „DOZÓR OK”<br>mruga dioda „USZKODZENIE”<br>Płyta linii:<br>mruga dioda „OK”<br>Płyta modułu:<br>gaśnie dioda „OK”<br>mruga dioda „COM” |
| 11. | Brak potwierdzenia zadziałania przekaźników P1 lub P2 na wejściach K1, K2 po 10 sek. | Przycisk RPO:<br>gaśnie dioda „DOZÓR OK”<br>mruga dioda „USZKODZENIE”<br>Moduł przekaźnikowy:<br>gaśnie dioda „OK”<br>szybko mruga dioda „K1” i / lub „K2”           |
| 12. | Uszkodzona linia dozorowa K1 ÷ K4 lub brak rezystora parametryzującego               | Przycisk RPO:<br>gaśnie dioda „DOZÓR OK”<br>mruga dioda „USZKODZENIE”<br>Moduł przekaźnikowy:<br>gaśnie dioda „OK”<br>mruga dioda „K1 ÷ K4”                          |

**Wywołanie któregokolwiek z uszkodzeń powoduje dodatkowo wystawienie przekaźnika AWARIA w module linii (zaciski 26-27).**

## 12. PRZEGLĄD I KONSERWACJA – INSTRUKCJA URUCHOMIENIOWA

Centrala sterująca wymaga okresowych przeglądów. Obowiązek wykonywania regularnych przeglądów serwisowych urządzeń przeciwpożarowych wynika z § 3 ust. 3 Rozporządzenia Ministra Spraw Wewnętrznych i Administracji z dnia 7 czerwca 2010r. w sprawie ochrony przeciwpożarowej budynków, innych obiektów budowlanych i terenów (Dz. U. 2010 nr 109, poz. 719). Minimum raz w roku należy dokonać sprawdzenia poprawności pracy centrali sterującej. Należy dokonać oględzin obudowy, instalacji kablowej oraz sprawdzić stan zacisków. Akumulatory, w które wyposażona jest centrala sterująca serii AFG-4000 są bezobsługowe, samoczynnie kontrolowane i nie wymagają konserwacji. Należy jednak pamiętać, że producent gwarantuje poprawną ich pracę tylko w ciągu 2-3 lat. Po tym okresie należy sprawdzić ich stan i zdecydować o pozostawieniu lub wymianie. Ponadto należy sprawdzić poprawność działania wszystkich urządzeń podłączonych do centrali sterującej.

Wyżej wymienione czynności powinny być wykonywane przez upoważnioną osobę.

### Kontrola funkcji systemu:

#### Ręczny wyłącznik oddymiania:

- w przycisku RPO nacisnąć przycisk „URUCHOMIENIE”. Trzpienie siłowników muszą się wysunąć do pozycji krańcowej. Dioda umieszczona w przycisku musi mrugać.
- nacisnąć przycisk „KASOWANIE”. Buczek wyłączy się i zgaśnie dioda „URUCHOMIENIE”. Po ponownym naciśnięciu nastąpi wycofanie trzpieni siłowników.

**UWAGA:** powyższe czynności wykonać dla wszystkich RPO.

- Odłączyć zasilanie przez wyjęcie bezpiecznika zasilającego 230V, powinna zgasnąć zielona dioda „DOZÓR OK” oraz mrugać żółta dioda „USZKODZENIE”.

#### Czujka dymu:

- W stronę czujki skierować strumień aerozolu testowego. Zadziałanie sygnalizowane będzie załączeniem kontrolki na czujce i załączeniem alarmu przez centralkę. Nastąpi wysuw trzpieni siłowników i zasygnalizowanie alarmu przez RPO zgodnie z opisem jak wyżej.

### Sprawdzenie centralki:

#### sprawdzenie napięcia ładowania akumulatorów (dotyczy wersji AFG-4024 z zasilaczem AFG-Z4048):

- odłączyć przewód akumulatorów (w RPO zadziała buczek, zacznie pulsować dioda „USZKODZENIE” i zgaśnie dioda „DOZÓR”, na module zasilacza mruga dioda „BAT”),
- napięcie na przewodach zasilających akumulatory sterowane jest z modułu zasilacza i zmienia się w zależności od naładowania akumulatorów i temperatury, powinno wynosić przy naładowanych akumulatorach około 27,2V. Przy odłączonych akumulatorach po minucie napięcie zostaje automatycznie wyłączone.

Po ponownym załączeniu akumulatorów należy zresetować moduł zasilacza przyciskiem RESET.

#### sprawdzenie napięcia ładowania akumulatorów (dotyczy wersji AFG-ZSP-4024 z zasilaczem EN54M):

- odłączyć przewód akumulatorów (w ciągu pięciu minut w RPO zadziała buczek, zacznie pulsować dioda „CKW” i zgaśnie dioda „DOZÓR”, na module zasilacza mruga dioda „ALARM” oraz na stałe świeci dioda „APS” ),
- napięcie na przewodach zasilających akumulatory sterowane jest z modułu zasilacza i zmienia się w zależności od naładowania akumulatorów i temperatury, powinno wynosić przy naładowanych akumulatorach około 27,2V. Przy odłączonych akumulatorach w czasie do 5 minut napięcie zostaje automatycznie wyłączone. Sygnalizacja optyczna, moduł zasilacza wyposażony jest w diody LED umieszczone na PCB informujące o stanie pracy zasilacza. Dioda LED ALARM migając określoną liczbę razy sygnalizuje kod błędu zgodnie z tabelką poniżej.

UWAGA Jeżeli zasilacz posiada kilka awarii jednocześnie wówczas wszystkie są one sygnalizowane kolejno po sobie.

Tabela 17. Tabela uszkodzeń zasilacza EN54M

| Kod AWARII | OPIS AWARII                             | LICZBA MRUGNIĘĆ |
|------------|---|-----------------|
| F01        | Brak zasilania sieciowego               | 1               |
| F02        | Uszkodzony bezpiecznik AUX1             | 2               |
| F04        | Przebiegnięcie wyjścia                  | 3               |
| F05        | Akumulatory niedoładowane               | 4               |
| F06        | Wysokie napięcie AUX1                   | 5               |
| F08        | Uszkodzenie obwodu ładowania            | 6               |
| F09        | Niskie napięcie AUX1                    | 7               |
| F10        | Niskie napięcie akumulatorów            | 8               |
| F12        | Wyjście zewnętrzne EXTi                 | 9               |
| F14        | Awaria czujnika temperatury             | 10              |
| F15        | Wysoka temperatura akumulatorów         | 11              |
| F16        | Brak akumulatorów                       | 12              |
| F17        | Akumulatory niesprawne                  | 13              |
| F18        | Wysoka rezystancja obwodów akumulatorów | 14              |
| F22        | Uszkodzony bezpiecznik AUX2             | 16              |
| F26        | Wysokie napięcie AUX2                   | 17              |
| F29        | Niskie napięcie AUX2                    | 18              |



**sprawdzenie napięcia ładowania akumulatorów (dotyczy wersji AFG-ZSP-4024 z zasilaczem ZM24V):**

- odłączyć przewód akumulatorów (w ciągu pięciu minut w RPO zadziała buczek, zacznie pulsować dioda „CKW” i zgaśnie dioda „DOZÓR”, na module zasilacza ciągłym żółtym kolorem świeci dioda „BAT” ),
- napięcie na przewodach zasilających akumulatory sterowane jest z modułu zasilacza i zmienia się w zależności od naładowania akumulatorów i temperatury, powinno wynosić przy naładowanych akumulatorach około 27,2V. Przy odłączonych akumulatorach w czasie do 3 minut napięcie zostaje automatycznie wyłączone. Sygnalizacja optyczna, moduł zasilacza wyposażony jest w diody LED umieszczone na płycie czołowej zasilacza informujące o stanie pracy zasilacza. Dioda LED BAT sygnalizuje kod błędu zgodnie z tabelką poniżej.

Tabela 18. Tabela uszkodzeń zasilacza ZM24

|     | Sposób świecenia | OPIS AWARII   |
|-----|------------------|---|
| BAT | zgaszona         | Brak usterek  |
|     | żółty 1/1s       | Zanik zasilania sieciowego, praca bateryjna               |
|     | żółty 0,5/0,5s   | Niskie napięcie akumulatorów                              |
|     | żółta            | Brak akumulatorów lub przepalony bezpiecznik akumulatorów |
|     | niebieska        | Zbyt wysoka rezystancja obwodów baterii                   |
| FLT | Zgaszona         | Brak usterek  |
|     | Żółty            | Zanik zasilania sieciowego, praca bateryjna               |
|     |                  | Niskie napięcie akumulatorów                              |
|     |                  | Brak akumulatorów lub przepalony bezpiecznik akumulatorów |
|     |                  | Zbyt wysoka rezystancja obwodów baterii                   |
|     |                  | Brak uszkodzenie sondy temperatury                        |

**próba obciążenia:**

- wyłączyć zasilanie sieciowe lub wyjąć bezpiecznik w centralce,
- wzbudzić alarm przyciskiem RPO,
- wszystkie siłowniki powinny się całkowicie wysunąć.

**UWAGA:** baterie wymieniać, co 2-3 lata, kontrolować datę podaną na obudowie.

**kontrola obwodów w centralce:**

- odłączyć przewód z zacisku 1 lub 2 obwodu siłowników – centrala i RPO powinny zasygnalizować „USZKODZENIE”,
- odłączyć przewód z zacisku 20 – centrala i w RPO powinny zasygnalizować „USZKODZENIE”,
- odłączyć przewód z zacisku 21 – centrala i w RPO powinny zasygnalizować „USZKODZENIE”.

**kontrola przewietrzania:**

- uruchomić siłowniki wymuszając kolejno ruch w górę, w dół i stop,
- odłączyć napięcie zasilania – funkcje przewietrzania powinny zostać zablokowane
- sprawdzić działanie czujki pogodowej.

**kontrola siłowników:**

- sprawdzić siłowniki i konsole mocujące, zwrócić uwagę na korozję, dokręcić śruby,
- sprawdzić działanie wyłączników przeciążeniowych (powinny odłączać obwody zasilania siłowników w ciągu kilku sekund po zatrzymaniu).
- usunąć kurz i inne zabrudzenia, dokonać oględzin okablowania.

## 13. KARTA GWARANCYJNA I WARUNKI GWARANCJI

| <b>WARUNKI GWARANCJI</b>  | <b>KARTA GWARANCYJNA</b>  |
|---|---|
| <p>1. Przedsiębiorstwo AFG Elektronika Przemysłowa zapewnia Użytkownika o dobrej jakości urządzeń, na które jest wydana niniejsza gwarancja.</p> <p>2. <b>Okres gwarancji obejmuje 60 miesięcy od daty sprzedaży urządzenia, dla central AFG serii 4000.</b></p> <p>3. Gwarancja obowiązuje przy zachowaniu warunków:</p> <ol style="list-style-type: none"> <li>montaż oraz uruchomienie produktu przeprowadzony został przez podmiot posiadający aktualne uprawnienia oraz certyfikat,</li> <li>przeprowadzane były i udokumentowane są coroczne przeglądy przeprowadzane przez uprawnione podmioty legitymujące się aktualnymi uprawnieniami oraz certyfikatem, a dokumentacja z przeprowadzonych przeglądów będzie udostępniona na żądanie serwisu producenta,</li> <li>produkty zainstalowano, wykorzystywano oraz eksploatowano zgodnie z zapisami DTR, nie dokonano jakichkolwiek zmian konstrukcyjnych produktów oraz napraw we własnym zakresie,</li> <li>zgłaszający reklamację posiada i udostępni serwisowi producenta do weryfikacji dokument zakupu, potwierdzający uprawnienia do gwarancji,</li> </ol> <p>4. Ujawnione w tym okresie wady, uniemożliwiające eksploatację urządzenia zgodnie z jego przeznaczeniem (DTR), będą usuwane bezpłatnie w terminie nie dłuższym niż 21 dni.</p> <p>5. Sposób naprawy urządzeń ustala udzielający gwarancji.</p> <p>6. Okres gwarancji ulega przedłużeniu w odniesieniu do uszkodzonego urządzenia o czas liczony od udostępnienia urządzenia do naprawy do jej zakończenia.</p> <p>7. Producent zobowiązuje się do wymiany swoich wyrobów w przypadku gdy stwierdzono wadę fabryczną niemożliwą do usunięcia.</p> <p>8. Warunkiem odpowiedzialności Producenta z tytułu gwarancji i rękojmi jest: przestrzeganie przez Użytkownika instrukcji użytkowania urządzenia i dokonywanie napraw wyłącznie przez Producenta.</p> <p>9. Gwarancja traci swą ważność również w następujących przypadkach:</p> <ol style="list-style-type: none"> <li>uszkodzeń powstałych wskutek zabrudzenia lub niewłaściwego przechowywania produktów,</li> <li>wad spowodowanych użyciem ściernych lub agresywnych środków czyszczących,</li> <li>samowolnego dokonywania napraw lub zmian konstrukcyjnych,</li> <li>stwierdzenia uszkodzeń mechanicznych powstałych na skutek zdarzeń losowych lub działania osób trzecich,</li> <li>stwierdzono uszkodzenia powstałe na skutek oddziaływania czynników zewnętrznych, mechanicznych, termicznych, chemicznych, nieprawidłowej instalacji, eksploatacji oraz naturalnego zużycia, w szczególności materiałów eksploatacyjnych, takich jak pakiety akumulatorów,</li> <li>zastosowano lub użytkowano urządzenie niezgodnie z jego przeznaczeniem,</li> <li>zainstalowania, konserwowania i serwisowania urządzenia przez osobę nie posiadającą odpowiednich uprawnień i aktualnych certyfikatów,</li> </ol> <p>10. Przy reklamacji wyrobu, producent potrąca równowartość brakujących lub uszkodzonych z winy reklamującego elementów oraz koszty ich wymiany.</p> <p>11. Nieważna jest gwarancja bez dat, pieczęci i podpisów, jak również z poprawkami i skreśleniami dokonywanymi przez osoby nieuprawnione.</p> <p>12. Karta gwarancyjna stanowi jedyną podstawę do realizacji uprawnień gwarancyjnych.</p> <p><b>REKLAMACJE NALEŻY ZGŁASZAĆ PISEMNIEM PODAJĄC NUMER NINIEJSZEJ KARTY GWARANCYJNEJ</b></p> | <p>Nr .....</p> <p><b>Nazwa sprzętu: Centrala oddymiania i przewietrzania</b><br/> <b>Typ, model: AFG-4024   AFG-4048   AFG-ZSP-4024 *</b><br/> <i>/*niepotrzebne skreślić</i></p> <p>Nr fabryczny: .....</p> <p>Data sprzedaży: .....</p> <p>.....<br/> <b>Data wydania karty gwarancyjnej</b><br/> .....<br/> <b>Pieczętka sprzedawcy</b></p> <p style="text-align: center;"><b>Z WARUNKAMI NINIEJSZEJ GWARANCJI<br/> ZAPOZNAŁEM SIĘ I JE AKCEPTUJĘ</b></p> <p>.....<br/> <i>Czytelny podpis kupującego</i></p> |

## 14. KRAJOWA DEKLARACJA WŁAŚCIWOŚCI UŻYTKOWYCH

## KRAJOWA DEKLARACJA WŁAŚCIWOŚCI UŻYTKOWYCH

### Nr 001-KDWU-2022 wydanie 2

1. Niepowtarzalny kod identyfikacyjny typu wyrobu:

**Urządzenie sterujące i sygnalizujące w systemach kontroli rozprzestrzeniania dymu i ciepła –  
Centrala sterująca urządzeniami oddymiania i przewietrzania  
typu AFG-4024, AFG-4048, AFG-ZSP-4024 z możliwością pracy w sieci**

2. Zamierzone zastosowanie:

Systemy oddymiania i przewietrzania.

3. Producent:

**AFG ELEKTRONIKA PRZEMYSŁOWA Maciej Garczarek  
Ul. Krzywa 31 60-118 Poznań**

4. System oceny i weryfikacji stałości właściwości użytkowych: 1

5. Krajowa ocena techniczna:

CNBOP-PIB-KOT-2022/0325-1009 wydanie 2 z dnia 17 lipca 2023 r.

6. Jednostka certyfikująca, certyfikat :

CENTRUM NAUKOWO-BADAWCZE OCHRONY PRZECIWOŻAROWEJ im. Józefa Tuliszowskiego  
PAŃSTWOWY INSTYTUT BADAWCZY  
ul. Nadwiślańska 213 05-420 Józefów  
Numer jednostki certyfikującej – AC 063

Krajowy Certyfikat Stałości Właściwości Użytkowych nr: 063-UWB-0419

7. Deklarowane właściwości użytkowe:

| <b>Właściwości użytkowe oraz i warunki dotyczące stosowania wyrobu budowlanego</b> |   |                      |
|--|---|----------------------|
| <b>Właściwości użytkowe</b>  | <b>Rozdział CNBOP-PIB-KOT-2022/0345-1009 wydanie 2 z dnia 17 lipca 2023</b> | <b>Poziom, klasa</b> |
| Konstrukcja wyrobu   | Pkt. 3.1  | Spełnia              |
| Integralność torów transmisji  | Pkt. 3.1.1  | Spełnia              |
| Znakowanie   | Pkt. 3.1.2  | Spełnia              |
| Wymagania funkcjonalne   | Pkt. 3.2  | Spełnia              |
| Wymagania ogólne   | Pkt. 3.2.1  | Spełnia              |
| Czas odpowiedzi  | Pkt. 3.2.2  | Spełnia              |
| Odbiór i przetwarzanie sygnałów alarmu pożarowego                                  | Pkt. 3.2.2.1  | Spełnia              |
| Kasowanie stanu alarmowania  | Pkt. 3.2.2.2  | Spełnia              |
| Odbiór i przetwarzanie sygnałów uszkodzeniowych                                    | Pkt. 3.2.2.3  | Spełnia              |
| Kasowanie sygnalizacji uszkodzeniowej  | Pkt. 3.2.2.4  | Spełnia              |
| Kontrola unieruchomienia elementów wykonawczych                                    | Pkt. 3.2.2.5  | Spełnia              |
| Wyjścia związane ze stanem alarmowania   | Pkt. 3.2.2.6  | Spełnia              |
| Niezawodność działania   | Pkt. 3.2.3  | Spełnia              |
| Właściwości użytkowe w warunkach pożaru  | Pkt. 3.2.4  | Spełnia              |
| Wejścia i wyjścia związane ze stanem alarmowania                                   | Pkt. 3.2.4.1  | Spełnia              |
| Sygnalizacja optyczna  | Pkt. 3.2.4.2  | Spełnia              |
| Opóźnienie wewnętrzne  | Pkt. 3.2.4.3  | Spełnia              |
| Wyjścia do systemów innych niż system kontroli rozprzestrzeniania dymu i ciepła    | Pkt. 3.2.4.4  | Spełnia              |
| Wyjście związane ze stanem alarmowania   | Pkt. 3.2.4.5  | Spełnia              |
| Trwałość   | Pkt. 3.2.5  | Spełnia              |
| Zimno  | Zgodnie z tabelą 4 Lp. 1  | Spełnia              |
| Wilgotne gorąco stałe, odporność   | Zgodnie z tabelą 4 Lp. 2  | Spełnia              |
| Uderzenia mechaniczne, odporność   | Zgodnie z tabelą 4 Lp. 3  | Spełnia              |
| Wibracje sinusoidalne, odporność   | Zgodnie z tabelą 4 Lp. 4  | Spełnia              |

|   |                           |         |
|---|---------------------------|---------|
| Wibracje sinusoidalne, wytrzymałość   | Zgodnie z tabelą 4 Lp. 5  | Spełnia |
| Ochrona przed obcymi ciałami stałymi (stopień ochrony IP)                           | Zgodnie z tabelą 4 Lp. 6  | Spełnia |
| Zmiany napięcia zasilania   | Zgodnie z tabelą 4 Lp. 7  | Spełnia |
| Odporność na zapady napięcia, krótkie przerwy zmiany napięcia                       | Zgodnie z tabelą 4 Lp. 8  | Spełnia |
| Odporność na wyładowania elektrostatyczne   | Zgodnie z tabelą 4 Lp. 9  | Spełnia |
| Odporność na promieniowane pole elektromagnetyczne o częstotliwości radiowej        | Zgodnie z tabelą 4 Lp. 10 | Spełnia |
| Odporność na zaburzenia przewodowe, indukowane przez pola o częstotliwości radiowej | Zgodnie z tabelą 4 Lp. 11 | Spełnia |
| Odporność na serie szybkich elektrycznych stanów przejściowych                      | Zgodnie z tabelą 4 Lp. 12 | Spełnia |
| Odporność na udary (zakłócenia impulsami dużej energii)                             | Zgodnie z tabelą 4 Lp. 13 | Spełnia |
| Wymagania ogólne  | Pkt. 3.2.6                | Spełnia |
| Wymagania dotyczące sygnalizacji  | Pkt. 3.2.7                | Spełnia |
| Wymagania ogólne  | Pkt. 3.2.7.1              | Spełnia |
| Wyświetlanie komunikatów  | Pkt. 3.2.7.2              | Spełnia |
| Sygnalizacja dodatkowa  | Pkt. 3.2.7.3              | Spełnia |
| Stan dozoru   | Pkt. 3.2.8                | Spełnia |
| Stan uszkodzenia  | Pkt. 3.2.9                | Spełnia |
| Sygnalizacja optyczna stanu uszkodzenia   | Pkt. 3.2.9.1              | Spełnia |
| Wyjście związane z sygnalizacją uszkodzeniową                                       | Pkt. 3.2.9.2              | Spełnia |
| Wymagania dla dokumentacji  | Pkt. 3.2.10               | Spełnia |
| Dokumentacja użytkownika  | Pkt. 3.2.10.1             | Spełnia |
| Dokumentacja konstrukcyjna  | Pkt. 3.2.10.2             | Spełnia |
| Dodatkowe wymagania konstrukcyjne dla central sterowanych programowo                | Pkt. 3.2.11               | Spełnia |
| Wymagania ogólne  | Pkt. 3.2.11.1             | Spełnia |
| Dokumentacja oprogramowania   | Pkt. 3.2.11.2             | Spełnia |
| Budowa oprogramowania   | Pkt. 3.2.11.3             | Spełnia |
| Nadzorowanie programu   | Pkt. 3.2.11.4             | Spełnia |
| Przechowywanie programów i danych   | Pkt. 3.2.11.5             | Spełnia |
| Nadzorowanie zawartości pamięci   | Pkt. 3.2.11.6             | Spełnia |
| Wymagania dodatkowe dla sieci central   | Pkt. 3.2.12               | Spełnia |
| Wymaganie ogólne  | Pkt. 3.2.12.1             | Spełnia |
| Sygnalizacja uszkodzenia  | Pkt. 3.2.12.2             | Spełnia |
| Podłączenie do innych systemów  | Pkt. 3.2.12.3             | Spełnia |
| Maksymalne długości kabli   | Pkt. 3.2.12.4             | Spełnia |
| Ocena sieci central   | Pkt. 3.2.12.5             | Spełnia |

| Poziomy i klasy właściwości użytkowych oraz opis i warunki dotyczące stosowania wyrobu budowlanego: |  |  |
|---|--|--|
| TYP CENTRALI:   | AFG-4024 , AFG-ZSP-4024  | AFG-4048   |
| Napięcie zasilania:   | 230VAC, 50Hz, -15%,+10%  |  |
| Napięcie robocze:   | 20,5 ÷ 28,5VDC   | 41 ÷ 56VDC   |
| Maksymalny pobór prądu z sieci:   | AFG-4024/4A, AFG-ZSP-4024/4A – 0,8A<br>AFG-4024/8A, AFG-ZSP-4024/8A – 2,2A<br>AFG-ZSP-4024/12A – 2,5A<br>AFG-4024/16A, AFG-ZSP-4024/16A – 3,0A<br>AFG-4024/24A, AFG-ZSP-4024/24A – 4,0A<br>AFG-4024/32A, AFG-ZSP-4024/32A – 5,0A<br>AFG-ZSP-4024/36A – 5,5A<br>AFG-4024/40A, AFG-ZSP-4024/40A – 6,0A<br>AFG-4024/48A, AFG-ZSP-4024/48A – 7,0A<br>AFG-4024/56A, AFG-ZSP-4024/56A – 8,0A<br>AFG-ZSP-4024/60A – 8,5A<br>AFG-4024/64A, AFG-ZSP-4024/64A – 9,0A<br>AFG-4024/72A, AFG-ZSP-4024/72A – 10,0A<br>AFG-4024/80A, AFG-ZSP-4024/80A – 11,0A | AFG-4048/4A – 2,2A<br>AFG-4048/8A – 3,0A<br>AFG-4048/16A – 5,0A<br>AFG-4048/24A – 7,0A |
| Zasilacz:   | zasilacz wewnętrzny typu: AFG-Z4024, AFG40248 lub AFG-ZSP  |  |
| Zasilacz zgodny z:  | EN 12101-10:2005+AC:2007   EN 54-4:1997+AC:1999+A1:2002+A2:2006  |  |
| Napięcie buforowania:   | 27,2 ±0,2VDC   | 54,4 ±0,3VDC   |
| Pojemność akumulatorów:   | max 64Ah 2szt. na jeden zasilacz   | max 18Ah 4szt. na jeden zasilacz   |
| Liczba linii dozoru:  | moduł AFG-4000L - 3szt.  |  |
| Liczba elementów w linii  | 15szt.   |  |

| Poziomy i klasy właściwości użytkowych oraz opis i warunki dotyczące stosowania wyrobu budowlanego: |   |          |
|---|---|----------|
| TYP CENTRALI:   | AFG-4024 , AFG-ZSP-4024   | AFG-4048 |
| dozorowej:  |   |          |
| Napięcie linii dozorowej:   | 20,5 ÷ 28,5VDC  |          |
| Dopuszczalna rezystancja linii:   | ≤500Ω   |          |
| Prąd w stanie dozoru:   | max. 6mA  |          |
| Klasa środowiskowa:   | I   |          |
| Stopień ochrony obudowy:  | IP30  |          |
| Temperatura pracy:  | -10°C ÷ +55°C   |          |
| Obudowa:  | metalowa w kolorze szarym, wymiary: 315x305x160 ÷ 1200x1200x400mm   |          |
| Topologia sieci:  | pierścieniowa   |          |
| Max zasięg łącza komunikacji sieciowej:   | 200m  |          |
| Maksymalna ilość central w sieci:   | 16  |          |
| Elementy składowe:  | AFG-4000L, AFG-4000G, AFG-4000P, AFG-4000K, AFG-4000Z, AFG-4000MP, AFG-P4-24VDC, zasilacz AFG-Z4024/Z4048, zasilacz AFG-ZSP, FLM-420-I8R1-S, FLM-420-RLV8-S |          |

Właściwości użytkowe określonego powyżej wyrobu są zgodne z: zestawem deklarowanych właściwości użytkowych. Niniejsza deklaracja właściwości użytkowych wydana zostaje zgodnie z - Rozporządzeniem Ministra Infrastruktury i Budownictwa z dnia 17 listopada 2016 r. w sprawie sposobu deklarowania właściwości użytkowych wyrobów budowlanych oraz sposobu znakowania ich znakiem budowlanym - na wyłączną odpowiedzialność producenta określonego powyżej.

W imieniu producenta podpisać:

Maciej Garczarek – Właściciel

**AFG** ELEKTRONIKA PRZEMYSŁOWA  
 Maciej Garczarek  
 ul. Krzywa 31, 60-118 Poznań  
 tel./fax 61 866 98 20  
 NIP 779-133-05-35, REGON 302190509

*M. Garczarek.*

Nr wydania deklaracji: 2

Data i miejsce wydania: Poznań, 24 lipca 2023

## 15. DEKLARACJA WŁAŚCIWOŚCI UŻYTKOWYCH dla zasilacza AFG-Z4024/Z4048

## DEKLARACJA WŁAŚCIWOŚCI UŻYTKOWYCH

### Nr 002-DWU-2022

1. Niepowtarzalny kod identyfikacyjny typu wyrobu:

### Zasilacz urządzeń przeciwpożarowych typu AFG-Z4024 i AFG-Z4048

2. Zamierzone zastosowanie:

Bezpieczeństwo pożarowe.

3. Producent:

**AFG ELEKTRONIKA PRZEMYSŁOWA Maciej Garczarek**  
**Ul. Krzywa 31 60-118 Poznań**

4. System oceny i weryfikacji stałości właściwości użytkowych: 1

5. Normy zharmonizowane:

EN 54-4:1997, EN 54-4:1997/AC:1999, EN 54-4:1997/A1:2002, EN 54-4:1997/A2:2006  
 EN 12101-10:2005, EN 12101-10:2005/AC:2007

6. Jednostka notyfikowana, certyfikat:

CENTRUM NAUKOWO-BADAWCZE OCHRONY PRZECIWPOŻAROWEJ im. Józefa Tuliszkowskiego  
 PAŃSTWOWY INSTYTUT BADAWCZY  
 ul. Nadwiślańska 213 05-420 Józefów  
 Numer jednostki notyfikowanej w Unii Europejskiej – 1438

Certyfikat Stałości Właściwości Użytkowych nr: 1438-CPR-0810

7. Deklarowane właściwości użytkowe:

| Lp.   | Zasadnicze charakterystyki wyrobu             | EN54-4:1997 + AC:1999 +<br>A1:2002 + A2:2006 | Właściwości<br>użytkowe |
|---|---|--|-------------------------|
|   |   | Rozdział                                     |                         |
| <b>Skuteczność zasilania</b>  |   |  |                         |
| 1   | Wymagania ogólne                              | 4  | Spełnia                 |
| 2   | Funkcjonalność                                | 5  | Spełnia                 |
| 3   | Materiały, konstrukcja i wykonanie            | 6  | Spełnia                 |
| <b>Niezawodność eksploatacyjna</b>  |   |  |                         |
| 4   | Wymagania ogólne                              | 4  | Spełnia                 |
| 5   | Funkcjonalność                                | 5  | Spełnia                 |
| 6   | Materiały, konstrukcja i wykonanie            | 6  | Spełnia                 |
| 7   | Dokumentacja                                  | 7  | Spełnia                 |
| 8   | Znakowanie                                    | 8  | Spełnia                 |
| <b>Trwałość niezawodności działania: odporność na działanie temperatury</b> |   |  |                         |
| 9   | Zimno (odporność)                             | 9.5  | Spełnia                 |
| <b>Trwałość niezawodności działania: odporność na wibracje</b>              |   |  |                         |
| 10  | Uderzenie (odporność)                         | 9.7  | Spełnia                 |
| 11  | Wibracje sinusoidalne (odporność)             | 9.8  | Spełnia                 |
| 12  | Wibracje sinusoidalne (wytrzymałość)          | 9.15   | Spełnia                 |
| <b>Trwałość niezawodności działania: stabilność elektryczna</b>             |   |  |                         |
| 13  | Kompatybilność elektromagnetyczna (odporność) | 9.9  | Spełnia                 |
| <b>Trwałość niezawodności działania: odporność na wilgoć</b>                |   |  |                         |
| 14  | Wilgotne gorąco stałe (odporność)             | 9.6  | Spełnia                 |
| 15  | Wilgotne gorąco stałe (wytrzymałość)          | 9.14   | Spełnia                 |

| Lp.                                | Zasadnicze charakterystyki wyrobu | EN 12101-10:2005 + AC:2007 | Właściwości<br>użytkowe |
|------------------------------------|-----------------------------------|----------------------------|-------------------------|
|                                    |                                   | Rozdział                   |                         |
| <b>Niezawodność eksploatacyjna</b> |                                   |                            |                         |
| 1                                  | Funkcje                           | 6                          | Spełnia                 |

|  |  |       |             |
|--|--|-------|-------------|
| 2  | Materiały, konstrukcja i wykonanie                 | 7     | Spełnia     |
| <b>Parametry eksploatacyjne w warunkach pożaru</b> |  |       |             |
| 3  | Postanowienia ogólne                               | 4.1   | Spełnia     |
| 4  | Źródła zasilania – postanowienia ogólne            | 5.2.1 | Nie dotyczy |
| <b>Czas zadziałania</b>                            |  |       |             |
| 5  | Postanowienia ogólne                               | 4.1   | Spełnia     |
| 6  | Źródła zasilania – postanowienia ogólne            | 5.2.1 | Nie dotyczy |
| 7  | Zasilanie z rezerwowego źródła zasilania (baterii) | 6.2.2 | Spełnia     |
| 8  | Zasilanie z rezerwowego źródła zasilania (prądnic) | 6.3.1 | Nie dotyczy |

Właściwości użytkowe określonego powyżej wyrobu są zgodne z zestawem deklarowanych właściwości użytkowych. Niniejsza deklaracja właściwości użytkowych wydana zostaje zgodnie z rozporządzeniem (UE) nr 305/2011 na wyłączną odpowiedzialność producenta określonego powyżej.

W imieniu producenta podpisał:

Maciej Garczarek – Właściciel

**AFG** ELEKTRONIKA PRZEMYSŁOWA  
 Maciej Garczarek  
 ul. Krzywa 31, 60-118 Poznań  
 tel./fax 61 866 98 20  
 NIP 779-133-05-35, REGON 302190509

*M. Garczarek.*

Nr wydania deklaracji: 1

Data i miejsce wydania: Poznań, 11 marca 2022 r.

## 16. DEKLARACJA WŁAŚCIWOŚCI UŻYTKOWYCH dla zasilacza AFG-ZSP

## DEKLARACJA WŁAŚCIWOŚCI UŻYTKOWYCH

### Nr 001-DWU-2017 wyd. 5

1. Niepowtarzalny kod identyfikacyjny typu wyrobu:

### Zasilacz do systemów kontroli rozprzestrzeniania dymu i ciepła oraz urządzeń przeciwpożarowych typu AFG-ZSP

2. Zamierzone zastosowanie:

Systemy wentylacji przeciwpożarowej, zasilacz systemów kontroli rozprzestrzeniania dymu i ciepła oraz urządzeń przeciwpożarowych, automatyka pożarowa.

3. Producent:

**AFG ELEKTRONIKA PRZEMYSŁOWA Maciej Garczarek**  
**Ul. Krzywa 31 60-118 Poznań**

4. System oceny i weryfikacji stałości właściwości użytkowych: 1

5. Normy zharmonizowane:

EN 54-4:1997, EN 54-4:1997/AC:1999, EN 54-4:1997/A1:2002, EN 54-4:1997/A2:2006  
 EN 12101-10:2005, EN 12101-10:2005/AC:2007

6. Jednostka notyfikowana, certyfikat:

CENTRUM NAUKOWO-BADAWCZE OCHRONY PRZECIWPOŻAROWEJ im. Józefa Tuliszkowskiego  
 PAŃSTWOWY INSTYTUT BADAWCZY  
 ul. Nadwiślańska 213 05-420 Józefów  
 Numer jednostki notyfikowanej w Unii Europejskiej – 1438

Certyfikat Stałości Właściwości Użytkowych nr 1438-CPR-0492

7. Deklarowane właściwości użytkowe:

| Lp.   | Zasadnicze charakterystyki wyrobu             | EN54-4:1997 + AC:1999 +<br>A1:2002 + A2:2006 | Właściwości<br>użytkowe |
|---|---|--|-------------------------|
|   |   | Rozdział                                     |                         |
| <b>Skuteczność zasilania</b>  |   |  |                         |
| 1   | Wymagania ogólne                              | 4  | Spełnia                 |
| 2   | Funkcjonalność                                | 5  | Spełnia                 |
| 3   | Materiały, konstrukcja i wykonanie            | 6  | Spełnia                 |
| <b>Niezawodność eksploatacyjna</b>  |   |  |                         |
| 4   | Wymagania ogólne                              | 4  | Spełnia                 |
| 5   | Funkcjonalność                                | 5  | Spełnia                 |
| 6   | Materiały, konstrukcja i wykonanie            | 6  | Spełnia                 |
| 7   | Dokumentacja                                  | 7  | Spełnia                 |
| 8   | Znakowanie                                    | 8  | Spełnia                 |
| <b>Trwałość niezawodności działania: odporność na działanie temperatury</b> |   |  |                         |
| 9   | Zimno (odporność)                             | 9.5  | Spełnia                 |
| <b>Trwałość niezawodności działania: odporność na wibracje</b>              |   |  |                         |
| 10  | Uderzenie (odporność)                         | 9.7  | Spełnia                 |
| 11  | Wibracje sinusoidalne (odporność)             | 9.8  | Spełnia                 |
| 12  | Wibracje sinusoidalne (wytrzymałość)          | 9.15   | Spełnia                 |
| <b>Trwałość niezawodności działania: stabilność elektryczna</b>             |   |  |                         |
| 13  | Kompatybilność elektromagnetyczna (odporność) | 9.9  | Spełnia                 |
| <b>Trwałość niezawodności działania: odporność na wilgoć</b>                |   |  |                         |
| 14  | Wilgotne gorąco stałe (odporność)             | 9.6  | Spełnia                 |
| 15  | Wilgotne gorąco stałe (wytrzymałość)          | 9.14   | Spełnia                 |



| Lp.  | Zasadnicze charakterystyki wyrobu                  | EN 12101-10:2005 + AC:2007 | Właściwości użytkowe |
|--|--|----------------------------|----------------------|
|  |  | Rozdział                   |                      |
| <b>Niezawodność eksploatacyjna</b>                 |  |                            |                      |
| 1  | Funkcje  | 6                          | Spełnia              |
| 2  | Materiały, konstrukcja i wykonanie                 | 7                          | Spełnia              |
| <b>Parametry eksploatacyjne w warunkach pożaru</b> |  |                            |                      |
| 4  | Postanowienia ogólne                               | 4.1                        | Spełnia              |
| 5  | Źródła zasilania – postanowienia ogólne            | 5.2.1                      | Nie dotyczy          |
| <b>Czas zadziałania</b>                            |  |                            |                      |
| 6  | Postanowienia ogólne                               | 4.1                        | Spełnia              |
| 7  | Źródła zasilania – postanowienia ogólne            | 5.2.1                      | Nie dotyczy          |
| 8  | Zasilanie z rezerwowego źródła zasilania (baterii) | 6.2.2                      | Spełnia              |
| 9  | Zasilanie z rezerwowego źródła zasilania (prądnic) | 6.3.1                      | NDP <sup>1)</sup>    |

<sup>1)</sup> „NPD” (tj. właściwości użytkowe nieustalone) oznacza, że właściwości użytkowe nie zostały ustalone przez CNBOP-PIB.

Właściwości użytkowe określonego powyżej wyrobu są zgodne z zestawem deklarowanych właściwości użytkowych. Niniejsza deklaracja właściwości użytkowych wydana zostaje zgodnie z rozporządzeniem (UE) nr 305/2011 na wyłączną odpowiedzialność producenta określonego powyżej.

W imieniu producenta podpisał:  
Maciej Garczarek – Właściciel

**AFG** ELEKTRONIKA PRZEMYSŁOWA  
Maciej Garczarek  
ul. Krzywa 31, 60-118 Poznań  
tel./fax 61 866 98 20  
NIP 779-133-05-35, REGON 302190509

*M. Garczarek.*

Nr wydania deklaracji: 5

Data i miejsce wydania: Poznań, 28 kwietnia 2023 r.